

MOTOAZADA

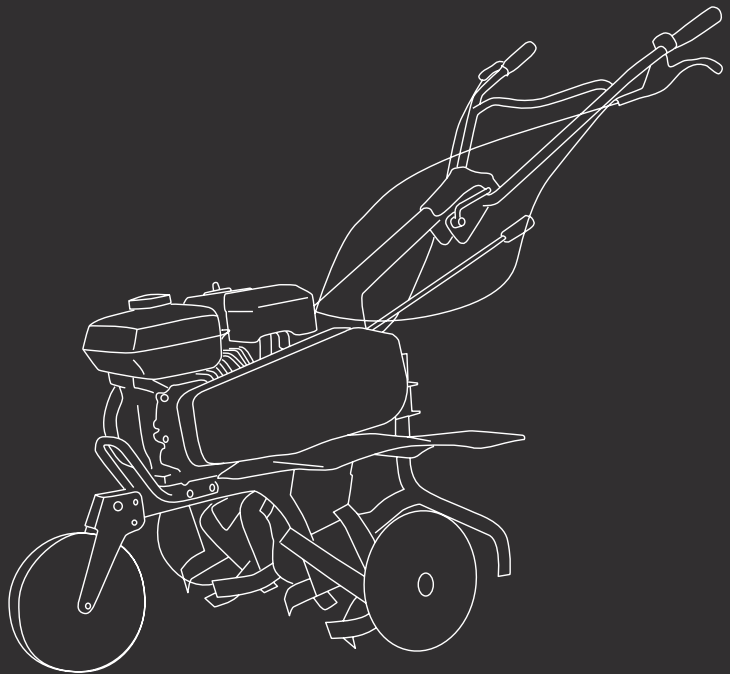

GTC300X

ES Manual de instrucciones

FR Manuel d'utilisation

IT Manuale di istruzioni

EN Instruction manual

DE Betriebsanleitung

ÍNDICE

INTRODUCCIÓN	3
NORMAS Y PRECAUCIONES DE SEGURIDAD	3
ICONOS DE ADVERTENCIA	7
DESCRIPCIÓN DEL PRODUCTO	8
CONTENIDO DE LA CAJA	10
MONTAJE	11
USO DEL PRODUCTO	16
MANTENIMIENTO	19
IDENTIFICACIÓN Y SOLUCIÓN DE PROBLEMAS	20
TRANSPORTE Y ALMACENAMIENTO	21
ELIMINACIÓN Y RECICLAJE	21
GARANTÍA	22
DECLARACIÓN DE CONFORMIDAD (CE)	22

INTRODUCCIÓN

Gracias por elegir este producto GREENCUT. Estamos seguros de que apreciará su calidad y cubrirá sus necesidades por un largo periodo de tiempo.

Recuerde que puede contactar con nuestro Servicio Técnico Oficial para consultas sobre montaje, uso, mantenimiento, identificación y solución de problemas y para la compra de recambios y/o accesorios.



ATENCIÓN: Lea atentamente este manual antes de utilizar el producto. El incumplimiento de las instrucciones de uso y las advertencias de seguridad puede causar daños en el usuario y/o en el propio producto. El fabricante no se hace responsable de los accidentes y daños causados al usuario, a terceras personas y a objetos, como resultado de hacer caso omiso del contenido de este manual.

Este producto no está destinado para un uso profesional.

Guarde este manual de instrucciones para una referencia futura. Si vende este producto recuerde entregar este manual al nuevo propietario.

NORMAS Y PRECAUCIONES DE SEGURIDAD

Los siguientes símbolos y palabras de señalización tienen el objetivo de explicar los riesgos e información relacionados con este producto.

SÍMBOLO	PALABRA	SIGNIFICADO
	ATENCIÓN	Indica una situación peligrosa a la que hay que prestar una atención especial para evitar cualquier tipo de lesión y/o desperfectos en la máquina.
	NOTA	Indica información útil que puede facilitar el trabajo.



ATENCIÓN: Lea y entienda todas las advertencias e instrucciones de seguridad antes de usar este producto. El incumplimiento de las mismas puede provocar descargas eléctricas, incendio y/o lesiones graves.

Toda la información incluida en este manual es relevante para su propia seguridad y la de su entorno. Si tiene alguna duda sobre la información incluida en este manual consulte a un profesional o contacte con el Servicio Técnico Oficial.

La siguiente información sobre peligros y precauciones incluye las situaciones más probables que se pueden originar durante el uso de esta máquina. Consulte toda la documentación, embalaje y las etiquetas del producto antes de utilizarlo.

Si se encuentra con una situación no descrita en este manual utilice el sentido común para utilizar la máquina de la forma más segura posible y, si ve peligro no utilice la máquina.

USUARIOS

- Este producto ha sido diseñado para ser manipulado por usuarios mayores de edad que hayan leído y entendido estas instrucciones. No permita que menores de edad y personas que no entiendan estas instrucciones utilicen el producto.
- Antes de utilizar este producto familiarícese con el mismo. Asegúrese de que conoce donde están todos los controles, los dispositivos de seguridad y la manera en que se deben utilizar.
- Si usted es un usuario inexperto le recomendamos que practique realizando trabajos sencillos y, si es posible, en compañía de una persona con experiencia.

SEGURIDAD PERSONAL

- No fuerce esta máquina. Use esta máquina, accesorios, útiles, etc. de acuerdo con estas instrucciones teniendo en cuenta las condiciones y el trabajo a desarrollar. Usar esta máquina para fines no previstos puede causar una situación de peligro.
- Esté alerta, vigile lo que está haciendo cuando maneje esta máquina.
- No use esta máquina cuando esté cansado o bajo la influencia de drogas, alcohol o medicamentos.
- Evite la inhalación de los gases de escape. Esta máquina produce gases peligrosos como el monóxido de carbono que pueden causar mareos, desmayos o la muerte.
- Compruebe que todos los elementos de seguridad están instalados y en buen estado. No utilice esta máquina si alguno de sus componentes está dañado.
- Mantenga siempre un apoyo apropiado de los pies y conserve el equilibrio en todo momento. Esté atento cuando trabaje o se mueva con la máquina por pendientes y tenga especial cuidado cuando cambie de dirección en una pendiente. No utilice esta máquina en pendientes superiores a 15°.
- Sujete siempre la máquina por las empuñaduras con ambas manos y coloque siempre su cuerpo detrás.
- Antes de comenzar a trabajar con la máquina compruebe que las fresas no están en contacto con ningún objeto y que se pueden mover libremente.
- Mantenga todas las partes del cuerpo alejadas de los elementos de corte y piezas en movimiento cuando la máquina esté funcionando.
- No toque ninguno de los componentes del motor mientras la máquina está en marcha o justo después de haberla parado debido a las altas temperaturas que alcanzan.
- No haga funcionar la máquina bajo la lluvia o en condiciones de extrema humedad.
- No deje esta máquina en funcionamiento sin vigilancia.

ROPA DE TRABAJO

- Vístase apropiadamente. No use ropa suelta o joyas que puedan quedar atrapadas en las piezas móviles. Recomendamos el uso de:
 - Protección ocular (gafas seguridad).
 - Protección auditiva.
 - Protección para la cabeza y la cara (casco y mascarilla).
 - Protección para las manos (guantes resistentes y antideslizantes).
 - Protección para los pies (calzado de seguridad antideslizante).

VIBRACIONES

- Un nivel de vibraciones elevado y periodos largos de exposición son los factores que contribuyen a la enfermedad de los dedos blancos (Fenómeno de Raynaud). Con el fin de reducir el riesgo de la enfermedad de los dedos blancos es necesario que tenga en cuenta estas recomendaciones:
 - Usar siempre guantes.
 - Preocuparse de tener siempre las manos calientes.
 - Asegurarse que la cadena está siempre bien afilada.
 - Hacer descansos frecuentes.
 - Sujetar firmemente siempre la máquina por las empuñaduras.
- Si detecta algunos de los síntomas de la enfermedad de los dedos blancos consulte inmediatamente a su médico.

SEGURIDAD EN EL ÁREA DE TRABAJO

- No utilice la máquina a temperaturas extremas.
- Mantenga la máquina alejada de la humedad excesiva.
- No utilice esta máquina en atmosferas explosivas en presencia de líquidos inflamables, gases y polvo.
- Nunca arranque la máquina en una habitación o recinto cerrado. Los gases del escape y los vapores del combustible contienen monóxido de carbono y sustancias químicas peligrosas.
- Mantenga el área de trabajo limpia y bien iluminada. Las áreas desordenadas y oscuras pueden provocar accidentes.
- Retire todos los objetos de la zona de trabajo antes de arrancar esta máquina. Los objetos que se encuentren cerca del producto pueden ser tocados y proyectados por la máquina causando daños personales.
- No utilice esta máquina en zonas donde pueda existir cableado o tuberías enterradas.
- Mantenga alejados a los niños, personas o animales mientras maneja esta máquina.
- Cuando el trabajo sea realizado simultáneamente por dos o más personas, siempre compruebe la ubicación de los otros y mantenga una distancia suficiente para garantizar la seguridad.
- Recuerde que el operador de la máquina es responsable de los peligros y accidentes causados a otras personas o cosas. El fabricante no será en ningún caso responsable de los daños provocados por un uso indebido o incorrecto de esta máquina.

SEGURIDAD EN EL USO DE COMBUSTIBLES

- El combustible y el aceite son peligrosos. No los inhale ni ingiera. Si ingiere combustible y/o aceite acuda rápidamente a su médico. Si entra en contacto con el combustible o con el aceite límpiese con abundante agua y jabón inmediatamente, si después siente los ojos o la piel irritados consulte lo antes posible con un médico.
- No reposte combustible en lugares cerrados o mal ventilados. Los vapores del combustible y el aceite contienen sustancias químicas peligrosas.
- El combustible y el aceite son sustancias químicas peligrosas y altamente inflamables. No acerque llamas, chispas o fuentes de calor a la máquina. No fume mientras transporta combustible, cuando rellene el depósito o cuando esté trabajando. En caso de incendio, apague el fuego con un extintor de polvo seco.
- Apague siempre el motor antes de repostar.
- Repueste combustible siempre en áreas bien ventiladas y nunca con el motor en marcha, o caliente.
- Si encuentra una fuga de combustible, no arranque ni haga funcionar el motor hasta que se haya reparado la fuga.
- Asegúrese que el tapón del combustible queda correctamente cerrado.
- El combustible almacenado en el carburador durante largos periodos de tiempo puede causar un arranque duro e incrementar las reparaciones y el mantenimiento de la máquina.
- Almacene siempre el combustible en recipientes homologados. No utilice combustible almacenado por más de 2 meses, hará más difícil el arranque y producirá un rendimiento insatisfactorio del motor.

SEGURIDAD EN EL MANTENIMIENTO, TRANSPORTE Y ALMACENAMIENTO

- No modifique los controles del producto.
- Compruebe regularmente que no hay piezas rotas u otras condiciones que puedan afectar al correcto funcionamiento de la máquina.
- Cambie inmediatamente las piezas desgastadas o deterioradas únicamente con piezas de repuesto originales.
- Lleve a cabo un mantenimiento periódico de la máquina. No intente ningún trabajo de mantenimiento o reparación que no esté descrito en este manual de instrucciones. Le recomendamos que el mantenimiento y reparaciones no descritos en este manual sean realizados por el Servicio Técnico Oficial.
- Al terminar el trabajo limpie siempre el polvo y la suciedad de la máquina, especialmente el depósito de combustible, sus alrededores y el filtro de aire.
- Apague la máquina y desconecte la bujía antes de efectuar cualquier ajuste, llenado de combustible, cambio de accesorios, mantenimiento, transporte o almacenamiento de esta máquina.
- Mantenga las empuñaduras de esta máquina secas y limpias.
- Si la máquina comienza a vibrar de modo extraño apáguela y examínela para encontrar la causa. Si no detecta la razón lleve su máquina al Servicio Técnico Oficial.
- Reduzca el régimen de giro del motor cuando vaya a apagarlo. Si el motor está provisto de una válvula de corte de combustible, úsela cuando el motor haya parado.
- Para evitar quemaduras o riesgos de incendio, deje que el equipo se enfríe por completo antes de transportarlo o almacenarlo.
- Para llevar a cabo el transporte del producto asegúrese de que el motor está detenido y que la máquina está correctamente asegurada para evitar que se vuelque, derrame combustible o se dañe.
- El equipo no es resistente a la intemperie, y no debe almacenarse bajo la luz solar directa, a altas temperaturas ambientales o en lugares húmedos o mojados.
- Almacene el producto fuera del alcance de los niños.

SERVICIO

- Haga revisar periódicamente el producto por un técnico cualificado y use solamente piezas de recambio originales. Ante cualquier duda póngase en contacto con el Servicio Técnico Oficial.

ICONOS DE ADVERTENCIA

Los iconos en las etiquetas de advertencia que aparecen en ésta máquina y/o en el manual indican información necesaria para la utilización segura de ésta máquina.



¡Atención peligro!



Compruebe que no existen fugas de combustible.



Lea atentamente este manual antes de poner la máquina en marcha.



No use esta máquina en pendientes con más de un 15° de desnivel.



Use casco de seguridad.



Las personas que no están debidamente protegidas deben estar a una distancia de seguridad.



Use protección ocular y auditiva.



Mantenga a los niños alejados de la máquina.



Use mascarilla para protegerse del polvo, vapor y otros gases tóxicos.



Peligro de proyección de materiales. Tenga cuidado con los objetos que puedan ser tocados y proyectados por la máquina.



Use guantes de seguridad antideslizantes.



¡Peligro! Riesgo de amputación de los dedos. Mantenga los pies y manos lejos de la herramienta de corte.



Use protección para las piernas y botas de seguridad antideslizantes con protecciones de acero.



No acerque las manos ni cualquier otra parte del cuerpo a las partes móviles de la máquina.



¡Superficie muy caliente! No toque por riesgo de quemaduras.



Antes de realizar labores de mantenimiento o reparación en la máquina apáguela y desconecte la bujía.



¡Peligro, gases mortales! No use esta máquina en lugares cerrados o mal ventilados.



Nivel de potencia sonora garantizado XX Lwa, dB(A).



¡Combustible inflamable! Riesgo de fuego o explosión.



Deshágase de su aparato de manera ecológica. No lo tire a los contenedores de basura doméstica.



No fume o acerque llamas al combustible o a la máquina.



Cumple con las directivas CE.

DESCRIPCIÓN DEL PRODUCTO

CONDICIONES DE USO

Esta motoazada está destinada únicamente a labrar la tierra. Cualquier otro uso diferente al descrito anteriormente puede provocar situaciones peligrosas y exime al fabricante de toda responsabilidad.

DESCRIPCIÓN DETALLADA DEL PRODUCTO



- | | | |
|-----------------------|-----------------------------|----------------------------|
| 1. Acelerador | 5. Rueda de transporte | 9. Depósito de combustible |
| 2. Botón ON/OFF | 6. Limitador de profundidad | 10. Selector de marchas |
| 3. Selector de altura | 7. Fresas/cuchillas | 11. Escape |
| 4. Embrague | 8. Filtro de aire | 12. Protector de correa |

i **NOTA:** Los productos detallados en este manual pueden variar en apariencia, inclusiones, descripción y embalaje de los mostrados o aquí descritos.

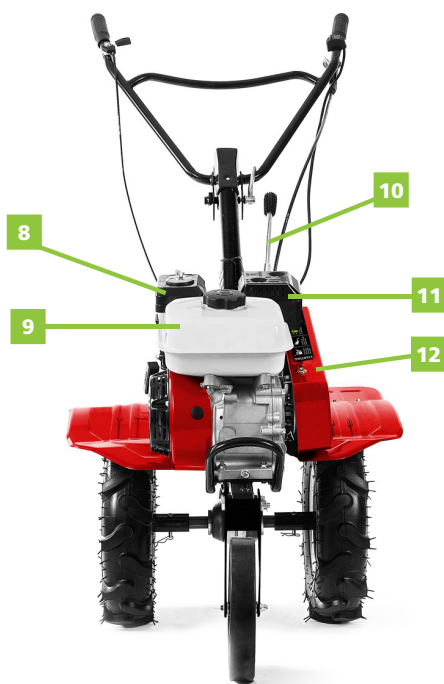

CARACTERÍSTICAS TÉCNICAS

GTC300X

Motor	Gasolina 4 tiempos OHV
Cilindrada	208cc
Potencia	7cv / 3.600rpm
Tipo de combustible	95 sin plomo
Capacidad de combustible	2,5L
Tipo de aceite motor	10W30 / 10W40 / 15W30 / 15W40
Capacidad de aceite motor	0,7L
Sistema de encendido	Electrónico CDI
Sistema de arranque	Manual EASY-START
Tipo aceite transmisión	80W90
Capacidad aceite transmisión	1L
Transmisión	Por correas
Transmisión reductor	Husillo sinfin + corona dentada
Anchura de trabajo	85cm
Profundidad de trabajo	17,5 - 35cm
Cuchillas	Hierro templado
Peso	86Kg



NOTA: Greencut se reserva el derecho de modificar las características técnicas sin previo aviso.

CONTENIDO DE LA CAJA

1. Ruedas motrices (x2)
2. Discos arado (x2)
3. Cuchillas izquierda (x3)
4. Cuchillas derecha (x3)
5. Surcador (x1)
6. Protección correa de transmisión (x1)
7. Soporte + Limitador profundidad (x1)
8. Sujeción aletas protección (x1)
9. Maneta cambio (x1)
10. Rueda delantera transporte (x1)
11. Aleta protección derecha (x1)
12. Aleta protección izquierda (x1)

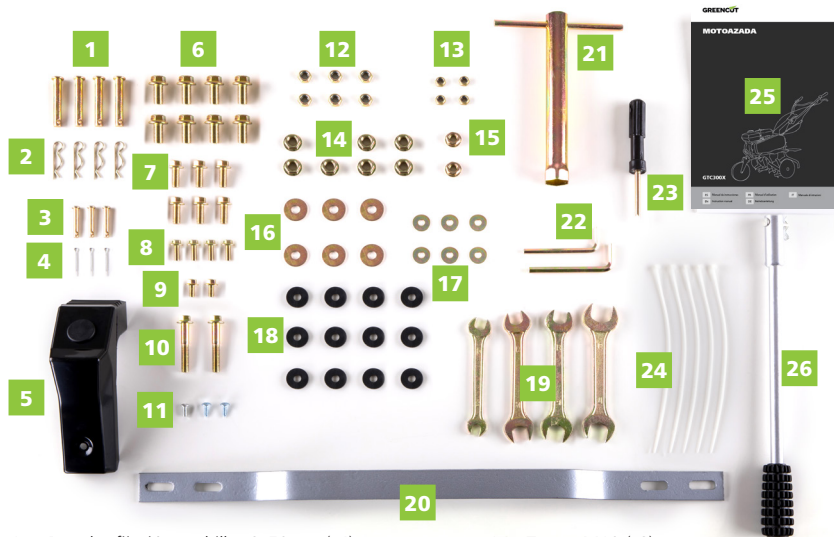

- | | |
|---|---|
| 1. Pasador fijación cuchillas 8x50mm (x4) | 14. Tuerca M10 (x8) |
| 2. Pasador fijación cuchillas 8x50mm (x4) | 15. Tuerca M8 (x2) |
| 3. Pasador fijación maneta de cambio (x3) | 16. Arandela M10 (x6) |
| 4. Pasador fijación maneta de cambio (x3) | 17. Arandela M8 (x6) |
| 5. Embellecedor central del manillar | 18. Arandela M8 nylon para guardabarros (x12) |
| 6. Tornillo M10x20 buje de rueda (x8) | 19. Herramientas (x4) |
| 7. Tornillo M8x20 guardabarros (x6) | 20. Travesaño |
| 8. Tornillo M6x20 travesaño (x4) | 21. Llave bujía |
| 9. Tornillo M6x10 tapa correas (x2) | 22. Llaves allen (x2) |
| 10. Tornillo M8x50 fijación disco de arado (x2) | 23. Destornillador |
| 11. Tornillería fijación embellecedor | 24. Bridas de nylon (x4) |
| 12. Tuerca M8 con freno para guardabarros (x6) | 25. Manual de usuario |
| 13. Tuerca M6 con freno para travesaño (x4) | 26. Palanca de cambios |

- Extraiga el producto y los accesorios de la caja. Asegúrese de que estén presentes todos los artículos.
- Inspeccione el producto para asegurarse de que no haya sufrido ninguna rotura o daño durante el transporte.
- No deseche el material de empaquetado hasta que haya inspeccionado cuidadosamente el producto y la haya utilizado satisfactoriamente.



ATENCIÓN: Si falta o está dañada alguna pieza póngase en contacto con el Servicio Técnico Oficial. No utilice este producto sin haber reemplazado la pieza. Usar este producto con partes dañadas o faltantes puede causar lesiones serias al operador.

MONTAJE

DESEMBALE LA CAJA

1. Retire el embalaje de cartón y desmonte la estructura metálica retirando los dos tornillos de sujeción situados en el eje de la rueda y sujetadas a la jaula.
2. Extraiga y compruebe todos los componentes y accesorios.



MONTE EL SOPORTE Y LIMITADOR DE PROFUNDIDAD

1. Alinee la azada, bloquee la altura deseada con el pasador y fíjela la clavija.
2. Una el soporte de la azada con el motocultor introduciendo el pasador y fijándola con la clavija.



UNA LAS CUCHILLAS

1. Una las dos partes de las fresas a través del eje y fíjelas mediante el pasador y la clavija.
2. Realiza el mismo procedimiento para las fresas del lado opuesto.

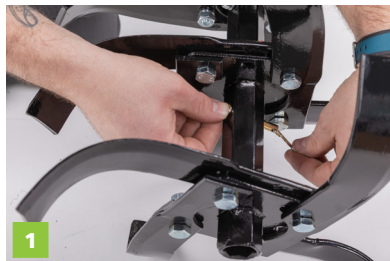

COLOQUE LAS FRESAS

1. Sitúe las fresas en el lado en el que marcan las pegatinas indicadoras, R (derecho), L (izquierda).
2. Alinee los orificios con los ejes de la máquina y fije las fresas con los pasadores y clavijas.
3. Haga lo mismo en el lado opuesto.

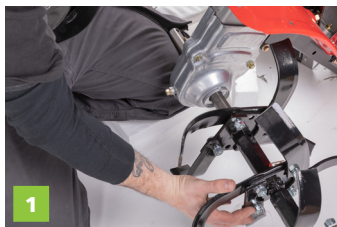

COLOQUE EL DISCO DE ARADO

1. Retire el tornillo del extremo de la fresa.
2. Alinee el disco del arado en el eje de las fresas.
3. Vuelva a fijar el tornillo. Una las cuchillas



INTRODUZCA LA RUEDA DELANTERA

1. Retire los pasadores de la rueda y alinee la rueda con los orificios.
2. Coloque los pasadores, arandelas y clavijas para fijar la rueda.



COLOQUE LAS ALETAS DE PROTECCIÓN

⚠ ATENCIÓN: La instalación de los guardabarros protectores extendidos es una medida de seguridad y su colocación debe ser uso obligatorio antes de la utilización de la motoazada.

1. Sitúa las aletas alineadas sobre las fresas al soporte del motocultor.
2. Coloque los tornillos situando una arandela de goma en la cabeza del tornillo
3. Enrosque el tornillo situando una arandela metálica sobre la rosca.

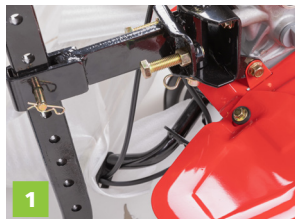

COLOQUE EL TRAVESAÑO

1. Fije el travesaño debajo de las aletas de protección.
2. Únelo con los tornillos.

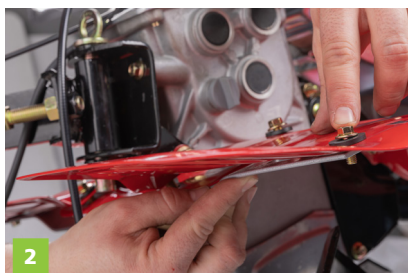
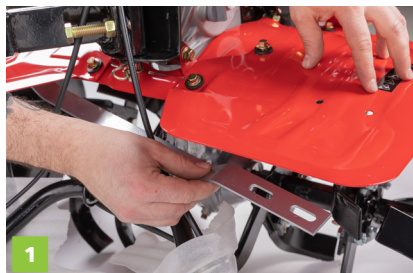

COLOQUE EL CAMBIO DE MARCHAS

1. Desenrosque los tornillos de la tapa del cambio de marchas con la llave suministrada (no retire la tapa).
2. Coloque el mástil de dirección encima de la tapa de cambios y fíjelo con los tornillos.
3. Monte la palanca de cambio en el selector y fíjelo con el pasador situando la cabeza en la parte inferior y fijando la clavija a través del orificio en la parte superior
4. Retire el pasador y la clavija de la base de la palanca de cambios.
5. Alinee e introduzca la extensión de la palanca y fíjelos con el pasador y clavija anteriores.



COLOQUE EL MANILLAR

1. Retire la leva de ajuste del mástil.
2. Coloque el manillar en el mástil y ajústelo a su gusto, fíjelo con la leva de ajuste enroscándola.
3. Monte el embellecedor del mástil colocándolo sobre la junta del manillar y mástil.
4. Fije el embellecedor con tres tornillos de estrella mediante la herramienta suministrada.



CONECTE LOS CABLES

1. Conecte el cable azul con el negro.
2. Fije los cables con las bridas.
3. Conecte el cable amarillo frontal con el otro cable amarillo.
4. Tense el cable de la transmisión situado en el manillar.



MONTE LA CUBIERTA DE LA CORREA

1. Coloque la cubierta de protección sobre la correa de transmisión.
2. Fije la cubierta con los tornillos y arandelas.



COLOQUE LAS RUEDAS LATERALES

1. Fije el adaptador de la rueda al eje del motocultor mediante el pasador y la clavija.
2. Conecte la rueda al adaptador con los tornillos y roscas.
3. Haga la misma operación en el otro lado.



1



2

USO DEL PRODUCTO

ANTES DEL ARRANQUE DEL MOTOR

COLOCACIÓN DE LAS FRESAS

El eje porta fresa está hecho con un perfil hexagonal para permitir la instalación rápida de las cuchillas u otros accesorios.

Operar como sigue (ver en la figura 6)

a) Limpiar cuidadosamente los ejes de las fresas y de los accesorios (2) extendiendo una pequeña cantidad de grasa para facilitar el montaje y futuro desmontaje.

b) Teniendo presente lo siguiente:

- La parte cortante de la cuchilla debe quedar hacia la parte delantera de la máquina.
- Cuando se trabaja en terreno arenoso o sin piedras instalar las 2 fresas de forma que las cuchillas se contrapongan, sobre los dos lados de la máquina, colocadas sobre el mismo eje (detalle A).
- Cuando se trabaja en terreno pedregoso instalar las dos fresas de forma que las cuchillas se contrapongan, sobre los dos lados de la máquina, para compensarse entre sí (detalle B).

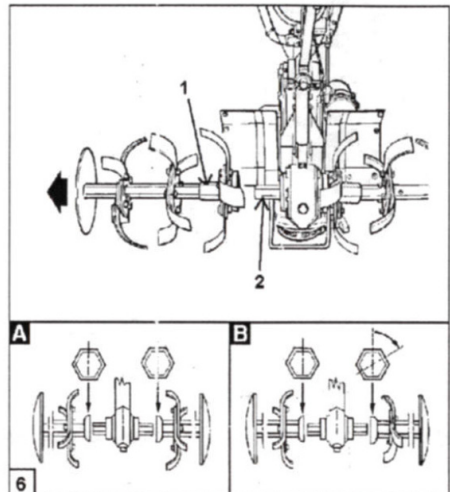

REGULACIÓN DEL LIMITADOR DE PROFUNDIDAD

Para obtener un trabajo óptimo y un correcto avance de la motozadora regular el limitador según el modo indicado a continuación (ver figura 9):

- Regulación para un terreno duro: aflojar el tornillo (1) y levantar el esperón para que el peso contrarreste el peso de la motozadora.
- Ajuste para suelos blandos: aflojar el tornillo (1) y bajar el esperón para desplazar el peso de la motozadora sobre las cuchillas.

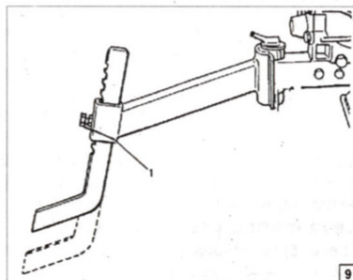

LLENADO DE ACEITE



ATENCIÓN: Ponga el aceite con la máquina en posición horizontal, para saberlo fíjese que la correa esté en línea recta.

El producto NO se suministra con aceite de motor, aunque puede haber aceite residual de fábrica. Es esencial agregar aceite de motor adecuado al tipo motor antes de usarlo. Si no se agrega aceite de motor la garantía del producto quedará anulada.

Los motores de cuatro tiempos requieren aceite de motor en el cárter para la lubricación de los componentes internos. Se puede producir un daño severo o irreparable si se permite que el motor funcione sin aceite del motor. El nivel de aceite del motor requiere un mantenimiento regular. Compruebe el nivel de aceite del motor y asegúrese de que el nivel de aceite esté por el indicador de nivel máximo o justo por debajo. Compruebe siempre el nivel de aceite del motor antes de arrancar el motor.

ACEITE MOTOR

Tipo: 10W30 / 10W40 / 15W30 / 15W40

Cantidad: 0,7L



NOTA: El motor está equipado con un sensor de nivel. En caso de nivel insuficiente el sensor inhibe el encendido, dejando de producirse la chispa en la bujía.

ACEITE TRANSMISIÓN

Tipo: 80W90

Cantidad: 1L



MANDOS DE LA MOTOAZADA

- (1) Acelerador
- (2) Accionamiento embrague
- (3) Selector de marcha
- (4) Regulación horizontal manillar
- (5) Interruptor on/off



ACELERADOR (1)

- Izquierda: mínimo número de revoluciones del motor.
- Derecha: máximo número de revoluciones del motor.

ACCIONAMIENTO DEL EMBRAGUE (2)

Presionar el accionamiento del embrague para transferir o disminuir el régimen del motor antes accionar el embrague.

El accionamiento del embrague actúa como dispositivo de seguridad durante el uso de la herramienta con la marcha atrás, no utilice su motocultor si este dispositivo está dañado y/o no actúa correctamente.

SELECTOR DE MARCHAS (3)

Metodología de uso:

- a) Bajar las revoluciones del motor hasta llevarlo a ralentí mediante el acelerador (1)
- b) Colocar el selector de marchas (3) según el tipo de labor y estado del terreno.
- c) Aumentar las revoluciones del motor hasta un régimen medio mediante el acelerador (1)
- d) Presionar el accionamiento del embrague (2) y aumentar las revoluciones del motor hasta conseguir las adecuadas para el trabajo.
- e) Para el cambio de marcha, repetir los pasos a, b, c y d.

AJUSTE HORIZONTAL DEL MANILLAR (4)

Permite la orientación lateral del manillar; el desbloqueo del manillar se obtiene girando la leva (4) en sentido contrario a las agujas del reloj y en sentido horario para el bloqueo en la posición deseada.

ARRANQUE MANUAL

EN FRÍO:

Abra el suministro de combustible.

Seleccionar la opción ON en el interruptor (5)

Coloque la admisión de aire en posición cerrado (derecha).

Desplace el acelerador (1) ¼ de su recorrido en sentido anti horario.

Tire suavemente del arrancador manual hasta percibir la oposición del motor, a partir de este punto tirar enérgicamente hasta conseguir la puesta en marcha (repetir esta operación si fuese necesario).

Encendido el motor, desplace la admisión de aire en posición abierto (izquierda).

EN CALIENTE:

Abra el suministro de combustible.

Seleccionar la opción ON en el interruptor (5)

Desplace la admisión de aire en posición abierto (izquierda).

Tire suavemente del arrancador manual hasta percibir la oposición del motor, a partir de este punto tirar enérgicamente hasta conseguir la puesta en marcha (repetir esta operación si fuese necesario).

PARADA DEL MOTOR

Mediante el acelerador (1) llevar el motor al mínimo número de revoluciones.
 Seleccione la opción OFF en el interruptor (5) .
 Cierre la válvula de combustible.

DISPOSITIVO DE SEGURIDAD

Para garantizar al operario la máxima seguridad de trabajo, la máquina está provista del siguiente dispositivo de seguridad:

- Leva de control de inserción de la marcha atrás; liberando la leva, la marcha atrás se desconecta automáticamente.



ATENCIÓN: Por ninguna razón, para no dañar el dispositivo de seguridad, no use la máquina si el dispositivo no funciona a la perfección.

MANTENIMIENTO

Un buen mantenimiento alargará la vida útil de la máquina. El uso prolongado o constante puede requerir un mantenimiento más intensivo para que la máquina continúe funcionando adecuadamente.



ATENCIÓN: Asegúrese que el motor esté completamente apagado antes de realizar cualquier mantenimiento o reparación. Esto eliminará cualquier riesgo potencial.



NOTA: Durante las primeras 50 horas de funcionamiento de la máquina no efectuar un trabajo excesivamente duro.



NOTA: La frecuencia de limpieza del filtro de aire depende de las condiciones ambientales en las que se haya utilizado la máquina; y se recomienda no pasar de las 8 horas de trabajo. El filtro de aire debe estar humedecido por aceite de motor hasta la línea indicada en el envase del filtro de aire.

MANTENIMIENTO		CADA USO	CADA MES O 24H USO	CADA 3 MESES O 50H USO	CADA 6 MESES O 100H USO	CADA AÑO O 300H USO
Tensión de la correa	Revisar	X				
	Cambiar	X				
Aceite del motor	Revisar nivel	X				
	Cambiar		X		X	
Filtro del aire	Revisar	X				
	Limpiar			X		
	Reemplazar					X
Timón de transmisión	Revisar	X				
	Reemplazar			X		
Presión de neumáticos	Revisar	X				
Dientes del eje	Limpiar	X				
Semieje de la rueda	Lubricar			X		

IDENTIFICACIÓN Y SOLUCIÓN DE PROBLEMAS

La tabla incluye algunos de los problemas más comunes, sus causas y remedios.

PROBLEMA	SOLUCIÓN
El motor no se enciende	<ul style="list-style-type: none"> • Añadir combustible al depósito • Conectar el cable de la bujía • El acelerador tiene que estar colocado en la posición de estrangulación para un arranque en frío • Espere para que la batería se recargue
El motor funciona irregularmente durante el funcionamiento	<ul style="list-style-type: none"> • Limpie o reemplace el filtro de aire
Al motor le cuesta arrancar	<ul style="list-style-type: none"> • Drene el combustible anterior y cámbielo por uno nuevo • Cerciérese que el cable de la bujía está perfectamente conectado • Las palancas de control de seguridad tienen que estar en una posición neutral para encender el motor.
El motor carece de fuerza	<ul style="list-style-type: none"> • Eleve las fresas para labrar menos profundidad (mediante regulador de profundidad) • Quite y limpie el depósito de combustible • Limpie o cambie el filtro de aire • El ajuste del carburador es incorrecto, lleve el motor al servicio técnico • Reemplace la bujía y ajuste la distancia • Drene y recargue el depósito y el carburador
El motor no se para cuando el control está en la posición de "stop"	<ul style="list-style-type: none"> • Revisar y ajustar el acelerador
El manillar se mueve hacia delante durante el encendido	<ul style="list-style-type: none"> • Las palancas de control de seguridad tienen que estar en posición neutral para encender el motor
Resulta difícil controlar el manillar cuando se está labrando	<ul style="list-style-type: none"> • Ponga las ruedas en posición de labrado • Suba las fresas para un labrado menos profundo
Las fresas giran pero las ruedas no	<ul style="list-style-type: none"> • Ponga las ruedas en posición de labrar • Si la transmisión interna falla, contacte con su distribuidor
Los dientes giran, las ruedas giran, pero el labrador no se mueve	<ul style="list-style-type: none"> • Bajar los dientes para profundizar subiendo la palanca del regulador de profundidad
Las correas están en punto muerto o en la posición de marcha atrás	<ul style="list-style-type: none"> • Apague el motor y déjelo enfriar • Desconecte el cable de la bujía • Tire hacia abajo las palancas de control de seguridad • Cambie la correa y el cable de la bujía

PROBLEMA	SOLUCIÓN
Las correas no funcionan hacia delante	<ul style="list-style-type: none"> • Ajuste las poleas tensoras de la correa • Apague el motor y deje que se enfríe • Desconecte el cable de la bujía • Tire hacia abajo las palancas de control de seguridad • Cambie la correa y el cable de la bujía
El exceso de calor se acumulan en el área de transmisión / de dientes durante el labrado	<ul style="list-style-type: none"> • Quite la vegetación siguiendo las instrucciones • SIGA TODAS LAS INSTRUCCIONES DE SEGURIDAD • Revise el líquido de la transmisión y rellene si es necesario



NOTA: En caso de no poder resolver el problema póngase en contacto con el Servicio Técnico Oficial.

TRANSPORTE Y ALMACENAMIENTO

- Deje que el equipo se enfríe por completo antes de transportarlo o almacenarlo.
- Evite un lugar expuesto a la luz del sol cuando ponga la máquina en un vehículo. Si la máquina se deja en un vehículo cerrado durante muchas horas, las altas temperaturas dentro del vehículo pueden causar que el combustible evapore y causar una posible explosión.
- Para evitar la pérdida de combustible durante el transporte el producto debería estar asegurado en su posición normal de funcionamiento y con la tapa del combustible cerrada.
- Almacene el producto siempre en un lugar limpio, seguro, seco y con temperaturas entre 0° y 45°C.
- El equipo no es resistente a la intemperie, y no debe almacenarse bajo la luz solar directa, a altas temperaturas o en lugares húmedos.
- Nunca almacene el equipo en lugares donde haya materiales inflamables, gases combustibles o líquidos combustibles, etc.
- Para reducir el riesgo de incendio, mantenga la máquina limpia eliminando los restos de material, aceite y grasa.
- Para largos periodos de almacenamiento, guarde la máquina sin combustible. Los combustibles almacenados deben ser estabilizados con un estabilizador.
- Almacene la máquina fuera del alcance de los niños.

ELIMINACIÓN Y RECICLAJE

Los productos desgastados son potencialmente reciclables y no deben desecharse en la basura habitual. Ayúdenos a proteger el medio ambiente y a preservar los recursos naturales.

Deshágase del aparato de manera ecológica. No lo tire con la basura doméstica. Sus componentes de plástico y de metal se pueden separar y reciclar. Lleve este aparato a un centro de reciclado homologado (punto verde).

La gasolina, aceites usados, mezclas de aceite/gasolina así como los objetos manchados con gasolina (ej.: trapos) no deben tirarse a la basura habitual, el desagüe, la tierra, los ríos, lago o el mar. Los objetos manchados con aceite deben desecharse de manera conforme a la reglamentación local: llévelos a un centro de reciclaje.

Los materiales utilizados en el embalaje de la máquina son reciclables: por favor, tírelos en el contenedor adecuado.

GARANTÍA

GREENCUT garantiza todos los productos GREENCUT por un periodo de 2 años (válido para Europa). La garantía está sujeta a la fecha de compra teniendo en cuenta la intención de uso del producto. Como condición sujeta a la garantía, se debe presentar el recibo original indicando la fecha de compra y su descripción así como la herramienta defectuosa.

La garantía no cubre el desgaste por uso normal, especialmente en cuchillas, elementos de fijación de las cuchillas, turbinas, fuentes de iluminación, correas del ventilador y de transmisión, impulsores, filtros del aire, bujías y daños causados por un uso inapropiado, especialmente por el incumplimiento de las instrucciones de operación y mantenimiento.

En el caso de que se hayan realizado reparaciones o modificaciones por parte del consumidor u otro que no sea con los recambios originales de GREENCUT, la garantía se anulará.

En caso de una reclamación de garantía justificada, estamos autorizados, según nuestro criterio, a reparar o cambiar la herramienta defectuosa de manera gratuita. Otras reclamaciones que sobrepasen esta garantía, no serán válidas.

DECLARACIÓN DE CONFORMIDAD (CE)

Nosotros, PRAT INTERNATIONAL BRANDS, SL., propietaria de la marca GREENCUT, con sede en Calle Migdia S/N. 43830-Torredembarra, SPAIN, declaramos que las motoazadas GTC300X, a partir del número de serie del año 2015 en adelante, son conformes con los requerimientos de las Directivas del Parlamento Europeo y del Consejo aplicables:

- Directiva 2006/42/CE del Parlamento Europeo y del Consejo, de 17 de mayo de 2006, relativa a las máquinas y por la que se modifica la Directiva 95/16/CE.
- Directiva 2014/30/UE del Parlamento Europeo y del Consejo del 26 de febrero de 2014 relativa a la armonización de las legislaciones de los Estados miembros relativas a la compatibilidad electromagnética.
- Directiva 2000/14/CE del Parlamento Europeo y del Consejo, de 8 de mayo de 2000, relativa a la aproximación de las legislaciones de los Estados miembros sobre emisiones sonoras en el entorno debidas a las máquinas de uso al aire libre.

El producto entregado coincide con el ejemplar que fue sometido al examen CE de tipo.

Torredembarra, 22 de mayo de 2015,



Albert Prat Asensio, CEO (Representante autorizado y responsable de la documentación técnica).

GREENCUT®



PRAT
INTERNATIONAL
BRANDS S.L.

INDEX

INTRODUCTION	23
RÈGLES ET PRÉCAUTIONS DE SÉCURITÉ	23
ICÔNES D'AVERTISSEMENT	27
DESCRIPTION DU PRODUIT	28
CONTENU DE LA BOÎTE	30
ASSEMBLAGE	31
USAGE DU PRODUIT	36
ENTRETIEN	39
IDENTIFICATION ET RÉOLUTION DE PROBLÈMES	40
TRANSPORT ET STOCKAGE	41
ÉLIMINATION ET RECYCLAGE	41
GARANTIE	42
DÉCLARATION DE CONFORMITÉ (CE)	42

INTRODUCTION

Merci d'avoir choisi ce produit GREENCUT. Nous sommes confiants que vous apprécierez sa qualité et répondrez à vos besoins pour une longue période de temps.

N'oubliez pas que vous pouvez contacter notre Service Technique Officiel pour des questions concernant le montage, l'utilisation, l'entretien, l'identification et le dépannage, ainsi que pour l'achat de pièces de rechange et/ou d'accessoires.



ATTENTION : Veuillez lire attentivement ce manuel avant d'utiliser le produit. Le non-respect du mode d'emploi et des avertissements de sécurité peut entraîner des dommages à l'utilisateur et/ou au produit lui-même. Le fabricant n'est pas responsable des accidents et des dommages à l'utilisateur, aux tiers et aux objets résultant de l'ignorance du contenu de ce manuel.

Ce produit n'est pas destiné à un usage professionnel.

Conservez ce manuel d'instructions pour référence ultérieure. Si vous vendez ce produit, n'oubliez pas de remettre ce manuel au nouveau propriétaire.

RÈGLES ET PRÉCAUTIONS DE SÉCURITÉ

Les symboles et les mots indicateurs suivants ainsi que leur signification ont pour but d'expliquer les dangers et les informations relatives à ce produit.

SYMBOLE	MOT	SIGNIFICATION
	ATTENTION	Indique une situation dangereuse à laquelle une attention particulière doit être portée pour éviter tout type de blessure et / ou d'endommagement de la machine.
	NOTE	Indique des informations utiles qui peuvent faciliter le travail.



ATTENTION: Lire et comprendre tous les avertissements et instructions de sécurité avant d'utiliser ce produit. Le non-respect de cette consigne peut entraîner un choc électrique, un incendie et/ou des blessures graves.

Toutes les informations incluses dans ce manuel sont de grande importance pour votre propre sécurité et pour celle des personnes, animaux et objets se trouvant à proximité. Dans le cas d'un quelconque doute concernant ce manuel, demandez conseil à un professionnel ou mettez-vous en contact avec le Service Technique Officiel.

L'information suivante concernant les dangers et précautions fait référence aux situations les plus probables qui peuvent avoir lieu lors de l'utilisation de cette machine. Consultez toute la documentation, l'emballage et les étiquettes du produit avant de l'utiliser.

Si vous vous trouvez face à une situation non décrite sur la brochure, faites preuve de bon sens et utilisez la machine de la manière qui semble la plus sûre possible et dans le cas d'un danger probable, ne l'utilisez pas.

UTILISATEURS

- Ce produit a été conçu pour être manipulé par des utilisateurs d'âge légal qui ont lu et compris ces instructions. Ne permettez pas à des personnes mineures ou à des personnes qui ne comprennent pas ces instructions d'utiliser le produit.
- Avant d'utiliser ce produit, familiarisez-vous avec lui. Assurez-vous de savoir où se trouvent toutes les commandes, les dispositifs de sécurité et comment les utiliser.
- Si vous êtes un utilisateur inexpérimenté, nous vous recommandons de pratiquer un travail simple et, si possible, en compagnie d'une personne expérimentée.

SÉCURITÉ PERSONNELLE

- Ne forcez pas cette machine. Utilisez cette machine, ses accessoires, outils, etc. conformément à ces instructions en tenant compte des conditions et des travaux à effectuer. L'utilisation de cette machine à des fins autres que celles pour lesquelles elle a été conçue peut entraîner une situation dangereuse.
- Soyez vigilant, surveillez ce que vous faites lorsque vous utilisez cette machine.
- N'utilisez pas cette machine lorsque vous êtes fatigué ou sous l'influence de drogues, d'alcool ou de médicaments.
- Éviter d'inhaler les gaz d'échappement. Cette machine produit des gaz dangereux tels que le monoxyde de carbone qui peut causer des étourdissements, des évanouissements ou la mort.
- Vérifier que tous les dispositifs de sécurité sont installés et en bon état. N'utilisez pas cette machine si l'un de ses composants est endommagé.
- Maintenez toujours un bon soutien du pied et un bon équilibre en tout temps. Soyez prudent lorsque vous travaillez ou déplacez la machine sur des pentes et soyez particulièrement prudent lorsque vous changez de direction sur une pente. N'utilisez pas cette machine sur des pentes supérieures à 15°.
- Tenez toujours la machine par les poignées avec les deux mains et placez toujours votre corps derrière elle.
- Avant de commencer à travailler sur la machine, vérifiez que les fraises ne sont pas en contact avec des objets et qu'elles peuvent se déplacer librement.
- Tenir toutes les parties du corps à l'écart des éléments de coupe et des pièces mobiles lorsque la machine est en marche.
- Ne touchez aucun des composants du moteur pendant que la machine est en marche ou juste après qu'elle s'est arrêtée en raison des températures élevées qu'elle atteint.
- Ne pas utiliser la machine sous la pluie ou dans des conditions d'humidité extrême.
- Ne laissez pas cette machine sans surveillance pendant le fonctionnement.

VÊTEMENTS DE TRAVAIL

- Habillez-vous de façon appropriée. Ne portez pas de vêtements amples ou de bijoux qui pourraient se coincer dans les pièces en mouvement. Nous recommandons l'utilisation de :
 - Protection des yeux (lunettes de sécurité).
 - Protection auditive.
 - Protection de la tête et du visage (casque et masque).
 - Protection des mains (gants résistants et antidérapants).
 - Protection des pieds (chaussures de sécurité antidérapantes).

VIBRATIONS

- Un niveau élevé de vibrations et de longues périodes d'exposition sont les facteurs contribuant à la maladie du doigt blanc (phénomène de Raynaud). Afin de réduire le risque de maladie du doigt blanc, vous devez être au courant de ces recommandations :
 - Portez toujours des gants.
 - Inquiète-toi de toujours garder tes mains au chaud.
 - Veillez à ce que la chaîne soit toujours tranchante.
 - Faites des pauses fréquentes.
 - Tenez toujours la machine fermement par les poignées.
- Si vous remarquez l'un des symptômes de la maladie du doigt blanc, consultez immédiatement votre médecin.

SÉCURITÉ DE LA ZONE DE TRAVAIL

- N'utilisez pas la machine à des températures extrêmes.
- Tenez la machine à l'écart de l'humidité excessive.
- N'utilisez pas cette machine dans des atmosphères explosives en présence de liquides, gaz et poussières inflammables.
- Ne jamais mettre la machine en marche dans une pièce ou une enceinte fermée. Les gaz d'échappement et les vapeurs de carburant contiennent du monoxyde de carbone et des produits chimiques dangereux.
- Gardez la zone de travail propre et bien éclairée. Les zones sombres et encombrées peuvent causer des accidents.
- Retirez tous les objets de la zone de travail avant de démarrer cette machine. Les objets se trouvant à proximité du produit peuvent être touchés et projetés par la machine et causer des blessures corporelles.
- N'utilisez pas cette machine dans des endroits où il peut y avoir du câblage ou des tuyaux enterrés.
- Tenir les enfants, les personnes ou les animaux à l'écart pendant le fonctionnement de la machine.
- Lorsque le travail est effectué simultanément par deux personnes ou plus, vérifiez toujours l'emplacement des autres et gardez une distance suffisante pour assurer la sécurité.
- Rappelez-vous que l'opérateur de la machine est responsable des dangers et des accidents causés à d'autres personnes ou à d'autres choses. Le fabricant n'est en aucun cas responsable des dommages causés par une utilisation incorrecte ou incorrecte de cette machine.

SÉCURITÉ DANS L'UTILISATION DES COMBUSTIBLES

- Le carburant et l'huile sont dangereux. Ne pas inhaler ou ingérer. Si vous avalez du carburant et/ou de l'huile, consultez rapidement un médecin. En cas de contact avec du carburant ou de l'huile, nettoyez immédiatement et abondamment avec de l'eau et du savon ; en cas d'irritation des yeux ou de la peau, consultez un médecin dès que possible.
- Ne pas faire le plein dans des endroits fermés ou mal ventilés. Les vapeurs de carburant et d'huile contiennent des produits chimiques dangereux.
- Le carburant et l'huile sont des produits chimiques dangereux et hautement inflammables. N'apportez pas de flammes, d'étincelles ou de sources de chaleur à proximité de la machine. Ne fumez pas lorsque vous transportez du carburant, lorsque vous remplissez le réservoir ou lorsque vous travaillez. En cas d'incendie, éteignez le feu avec un extincteur à poudre sèche.
- Arrêtez toujours le moteur avant de faire le plein.
- Faites toujours le plein dans des endroits bien aérés et jamais avec le moteur en marche ou chaud.
- Si une fuite de carburant est détectée, ne pas démarrer ou faire tourner le moteur avant que la fuite n'ait été réparée.
- Assurez-vous que le bouchon du réservoir est bien fermé.
- Le carburant stocké dans le carburateur pendant de longues périodes de temps peut causer un démarrage difficile et augmenter les réparations et l'entretien de la machine.
- Toujours entreposer le carburant dans des contenants approuvés. N'utilisez pas de carburant stocké pendant plus de 2 mois, cela rendra le démarrage plus difficile et produira des performances insatisfaisantes du moteur.

SÉCURITÉ DANS L'UTILISATION DES COMBUSTIBLES

- Ne pas modifier les contrôles du produit.
- Vérifiez régulièrement si des pièces cassées ou d'autres conditions susceptibles d'affecter le bon fonctionnement de la machine.
- Remplacez immédiatement les pièces usées ou endommagées par des pièces de rechange d'origine.
- Effectuer un entretien régulier de la machine. Ne tentez pas d'effectuer des travaux d'entretien ou de réparation qui ne sont pas décrits dans ce mode d'emploi. Nous recommandons que l'entretien et les réparations non décrites dans ce manuel soient effectués par un centre de service officiel.
- Après la fin des travaux, nettoyez toujours la machine, en particulier le réservoir de carburant, son environnement et le filtre à air, de la poussière et de la saleté.
- Éteignez la machine et débranchez la bougie d'allumage avant d'effectuer tout réglage, remplissage, changement d'accessoires, entretien, transport ou stockage de cette machine.
- Gardez les poignées de cette machine sèches et propres.
- Si la machine commence à vibrer étrangement, éteignez-la et examinez-la pour en déterminer la cause. Si vous n'en voyez pas la raison, apportez votre machine au service technique officiel.
- Réduisez le régime moteur lorsque vous arrêtez le moteur. Si le moteur est équipé d'un robinet d'arrêt de carburant, utilisez-le lorsque le moteur est à l'arrêt.
- Pour éviter les risques de brûlures ou d'incendie, laissez l'équipement refroidir complètement avant de le transporter ou de l'entreposer.
- Lors du transport du produit, s'assurer que le moteur est à l'arrêt et que la machine est correctement sécurisée afin d'éviter qu'elle ne bascule, ne renverse du carburant ou ne soit endommagée.
- L'équipement n'est pas à l'épreuve des intempéries et ne doit pas être entreposé à la lumière directe du soleil, à des températures ambiantes élevées ou dans des endroits humides ou mouillés.
- Conserver le produit hors de portée des enfants.

SERVICE

- Faites vérifier régulièrement le produit par un technicien qualifié et n'utilisez que des pièces de rechange d'origine. Si vous avez des questions, veuillez contacter le Service Technique Officiel.

ICÔNES D'AVERTISSEMENT

Les icônes sur les étiquettes d'avertissement qui apparaissent sur cette machine et / ou sur le manuel indiquent les informations nécessaires à l'utilisation en sécurité de cette machine.



Attention, danger !



Vérifiez s'il y a des fuites de carburant.



Lisez attentivement ce manuel avant de démarrer la machine.



N'utilisez pas cette machine sur des pentes de plus de 15°.



Portez un casque de sécurité.



Les personnes qui ne sont pas correctement protégées devraient se trouver à une distance de sécurité.



Porter une protection oculaire et auditive.



Tenir les enfants éloignés de la machine.



Portez un masque pour vous protéger de la poussière, de la vapeur et d'autres gaz toxiques.



Risque d'éjection des matériaux. Soyez prudent avec les objets qui peuvent être touchés et projetés par la machine.



Porter des gants de sécurité antidérapants.



Danger ! Risque d'amputation des doigts. Gardez vos mains et vos pieds loin de l'outil de coupe.



Porter des protège-jambes et des bottes de sécurité antidérapantes avec des protections en acier.



Ne déplacez pas vos mains ou toute autre partie de votre corps près des parties mobiles de la machine.



Surface très chaude ! Ne pas toucher en raison du risque de brûlures.



Avant de procéder à l'entretien ou à la réparation de la machine, éteignez la machine et débranchez la bougie d'allumage.



Danger, gaz mortels ! N'utilisez pas cette machine dans des endroits fermés ou mal ventilés.



Niveau de puissance sonore garanti XX Lwa, dB(A).



Carburant inflammable ! Risque d'incendie ou d'explosion.



Mettez votre appareil au rebut d'une manière respectueuse de l'environnement. Ne pas jeter dans les poubelles ménagères.



Ne fumez pas et ne laissez pas de flammes près du carburant ou de la machine.



Conforme aux directives CE.

DESCRIPTION DU PRODUIT

CONDITIONS D'USAGE

Cette motobineuse n'est destinée qu'au travail du sol. Toute autre utilisation que celle décrite ci-dessus peut entraîner des situations dangereuses et exempter le fabricant de toute responsabilité.

DESCRIPTION DÉTAILLÉE DU PRODUIT



- | | | |
|-------------------------|---------------------------|----------------------------|
| 1. Accélérateur | 5. Roue de transport | 9. Réservoir de carburant |
| 2. Bouton ON/OFF | 6. Limiteur de profondeur | 10. Sélecteur de vitesse |
| 3. Sélecteur de hauteur | 7. Fraises/couteaux | 11. Échappement |
| 4. Embrayage | 8. Filtre à air | 12. Protecteur de ceinture |

i **NOTE:** Les produits décrits dans ce manuel peuvent varier en apparence, en inclusions, en description et en emballage, comme indiqué ou décrit ici.

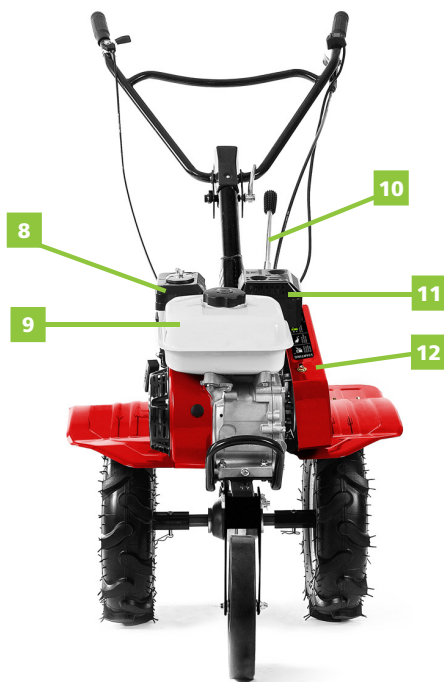

CARACTÉRISTIQUES TECHNIQUES

GTC300X

Moteur	Essence 4 temps OHV
Déplacement	208cc
Puissance de sortie	7cv / 3.600rpm
Type de carburant	95 sans plomb
Capacité de carburant	3,6L
Type d'huile moteur	10W30 / 10W40 / 15W30 / 15W40
Capacité d'huile moteur	0,7L
Système d'allumage	CDI électronique
Système de démarrage	Manuel EASY-START
Type d'huile de transmission	80W90
Capacité d'huile de transmission	1L
Transmission	Par ceintures
Transmission à réducteur	Vis sans fin + couronne dentée
Largeur de travail	85cm
Profondeur de travail	17,5 - 35cm
Lames	Fer trempé
Poids	86Kg



NOTE: GREENCUT se réserve le droit de modifier les caractéristiques techniques sans préavis.

CONTENU DE LA BOÎTE

1. Les roues motrices (x2)
2. Les disques de charrue (x2)
3. Lames gauche (x3)
4. Lames droite (x3)
5. Sillonneur (x1)
6. Protecteur de la courroie de transmission (x1)
7. Support + limiteur de profondeur de travail (x1)
8. Fixation de l'aile de protection (x1)
9. Levier de changement de vitesses (x1)
10. Le transport de la roue avant (x1)
11. Aile de protection droite (x1)
12. Aile de protection gauche (x1)

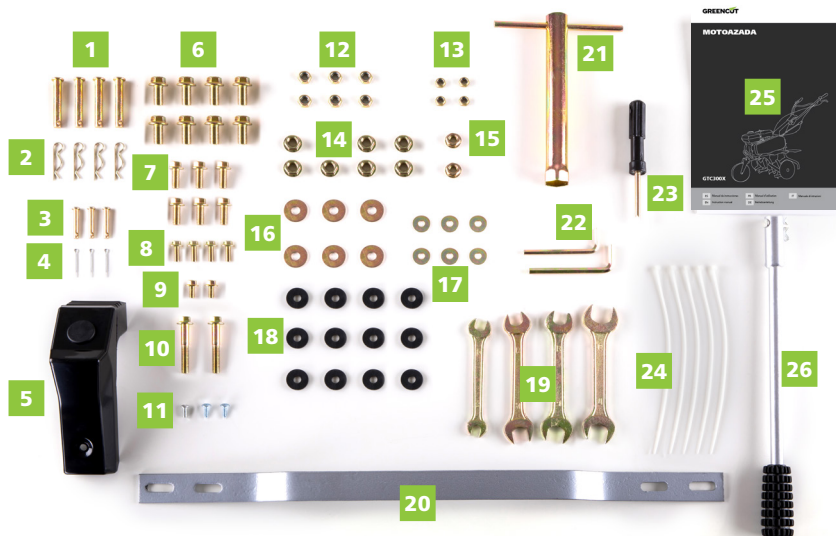

- | | |
|---|--|
| <ol style="list-style-type: none"> 1. Verrous de fixation des lames 8x50mm (x4) 2. Verrous de fixation des lames 8x50mm (x4) 3. Verrous de fixation du levier de changement de vitesses (x3) 4. Verrous de fixation du levier de changement de vitesses (x3) 5. Embellissant central du guidon 6. Vis M10x20 moyeu de la roue (x8) 7. Vis M8x20 garde-boue (x6) 8. Vis M6x20 échelon (x4) 9. Vis M6x10 couvercle courroie (x2) 10. Vis M8x50 fixation des disques de charrue (x2) 11. Vis embellissant de fixation 12. Écrou M8 avec frein pour garde-boue (x6) | <ol style="list-style-type: none"> 13. Écrou M6 avec frein pour échelon (x4) 14. Écrou M10 (x8) 15. Écrou M8 (x2) 16. Rondelle M10 (x6) 17. Rondelle M8 (x6) 18. Rondelle nylon M8 pour garde-boue (x12) 19. Outils (x4) 20. Échelon 21. Clé à bougie 22. Clés Allen (x2) 23. Tournevis 24. Brides de nylon (x4) 25. Manuel de l'utilisateur 26. Levier de vitesse |
|---|--|

- Retirer le produit et les accessoires de la boîte. Assurez-vous que tous les éléments sont présents.
- Inspecter le produit pour s'assurer qu'il n'a pas été brisé ou endommagé pendant le transport.
- Ne jetez pas le matériel d'emballage avant d'avoir soigneusement inspecté et utilisé le produit de façon satisfaisante.



ATTENTION : Si une pièce est manquante ou endommagée, veuillez contacter le service technique officiel. Ne pas utiliser ce produit sans remplacer la pièce. L'utilisation de ce produit avec des pièces endommagées ou manquantes peut causer des blessures graves à l'opérateur.

ASSEMBLAGE

DÉBALLEZ LA BOÎTE

1. Retirer l'emballage en carton et démonter la structure métallique en enlevant les deux vis de fixation situées sur l'axe de roue et fixées à la cage.
2. Retirez et vérifiez tous les composants et accessoires.



SUPPORT DE MONTAGE ET LIMITEUR DE PROFONDEUR

1. Aligner la houe, bloquer la hauteur désirée avec la goupille et fixer la goupille.
2. Fixez le support de houe au timon en insérant la goupille et en la sécurisant avec la goupille.



REJOINDRE LES PALES

1. Assembler les deux parties des fraises à travers l'arbre et les fixer à l'aide de la goupille et de la goupille.
2. Effectue la même procédure pour les forets du côté opposé.

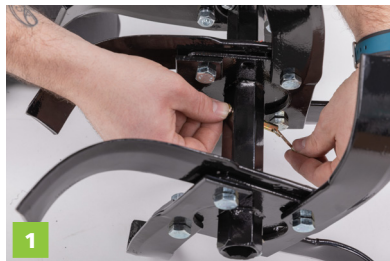

PLACER LES FRAISES

1. Placez les couteaux sur le côté où les autocollants d'indicateur sont marqués, R (droite), L (gauche).
2. Alignez les trous avec les arbres de la machine et sécurisez les couteaux avec des goupilles et des goupilles.
3. Faites de même de l'autre côté.

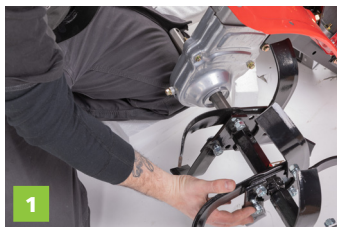

PLACEZ LE DISQUE DE CHARRUE

1. Retirer la vis de l'extrémité de la fraise.
2. Aligner le disque de charrue sur l'arbre de coupe.
3. Resserrez la vis.



INSÉRER LA ROUE AVANT

1. Retirez les axes de roue et alignez la roue avec les trous.
2. Placez les goupilles, les rondelles et les goupilles pour sécuriser la roue.



PLACER LES AILETTES DE PROTECTION



ATTENTION: Mettre l'huile avec la machine en position horizontale, pour le savoir, s'assurer que la courroie est en ligne droite.

1. Placez les ailettes alignées sur les couteaux sur le support de la barre franche.
2. Placez les vis en plaçant une rondelle en caoutchouc sur la tête de la vis.
3. Vissez la vis en plaçant une rondelle métallique sur le filetage.



PLACER LA BARRE TRANSVERSALE

1. Fixez la traverse sous les rabats de protection.
2. Fixez-le à l'aide des vis.

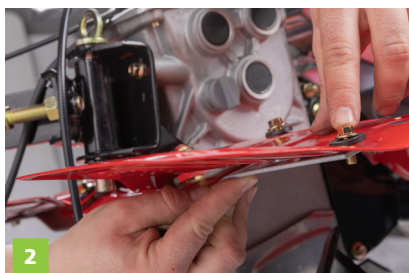
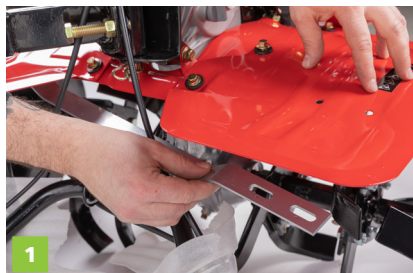

PLACE LE CHANGEMENT DE VITESSE

1. Dévisser les vis du couvercle du boîtier à l'aide de la clé fournie (ne pas retirer le couvercle).
2. Placez le mât de direction sur le couvercle du réducteur et fixez-le avec les vis.
3. Montez le levier de vitesses sur le sélecteur et bloquez-le avec la goupille en plaçant la tête en bas et en sécurisant la goupille par le trou en haut.
4. Retirez la goupille et la goupille de la base du levier de vitesses.
5. Alignez et insérez la rallonge du levier et bloquez-la avec la goupille et l'axe précédents.



PLACEZ LE GUIDON

1. Retirer la came de réglage du mât.
2. Placez le guidon sur le mât et réglez-le à votre convenance, fixez-le avec la came de réglage en le vissant.
3. Montez la garniture de mât en la plaçant sur l'articulation du guidon et du mât.
4. Fixez la garniture à l'aide de trois vis étoile à l'aide de l'outil fourni.



CONNECTER LES CÂBLES

1. Connectez le fil bleu au fil noir.
2. Fixez les câbles avec les brides.
3. Connectez le fil jaune avant à l'autre fil jaune.
4. Tendez le câble de transmission sur le guidon.



MONTER LE COUVERCLE DE LA COURROIE

1. Placez le capot de protection sur la courroie d'entraînement.
2. Fixez le couvercle à l'aide de vis et de rondelles.



PLACER LES ROUES LATERAL

1. Fixez l'adaptateur de roue à l'axe de la barre franche à l'aide de l'axe et de la goupille.
2. Connecter la roue à l'adaptateur à l'aide de vis et de filetages.
3. Faites la même opération de l'autre côté.



USAGE DU PRODUIT

AVANT DE DÉMARRER LE MOTEUR

INSTALLATION DES FRAISES

L'axe de support des fraises a un profil hexagonal pour permettre l'installation rapide des lames ou d'autres accessoires.

Installez-les comme suit (regarder l'image 6).

a) Nettoyer soigneusement les axes des fraises et des accessoires (2) en mettant une petite quantité de graisse pour faciliter l'assemblage et le travail et le futur démontage.

b) Prenez en compte que:

- La partie de coupe de la lame doit être dirigée vers la partie avant de la machine.
- Quand vous travaillez sur un terrain sableux ou libre de cailloux, installez les 2 fraises en sorte que les lames s'opposent sur les deux côtés de la machine, sur le même axe (détail A).
- Quand vous travaillez dans un terrain à cailloux, installez les 2 fraises de manière à ce que les lames s'opposent sur les deux côtés de la machine, pour se compenser (détail B).

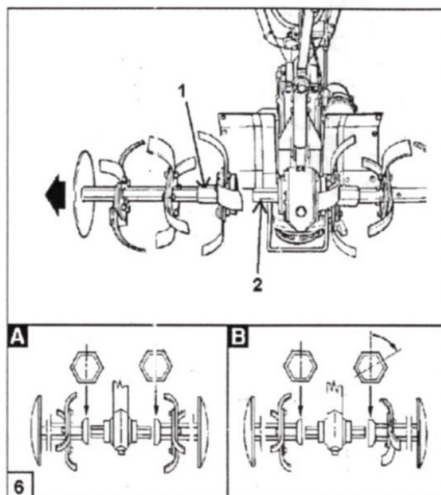

RÉGULATION DE LA PROFONDEUR DE TRAVAIL

Pour avoir un travail optimal et une marche régulière du motoculteur, régler l'épéron selon ce qu'indiqué à continuation (voir image 9):

- Réglage pour un terrain dur : désajuster la vis (1) et soulever l'épéron pour que le poids compense le poids du motoculteur.
- Ajustement pour des terrains mous: desserrer la vis (1) et faire descendre l'épéron Pour déplacer le poids du motoculteur sur les lames.

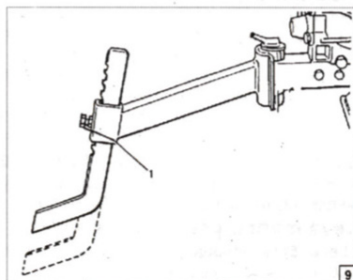

REMPLISSAGE D'HUILE

! **ATTENTION:** Mettre l'huile avec la machine en position horizontale, pour le savoir, s'assurer que la courroie est en ligne droite.

Le produit n'est PAS fourni avec de l'huile moteur, bien qu'il puisse y avoir de l'huile résiduelle de l'usine. Il est essentiel d'ajouter une huile moteur appropriée au type de moteur avant de l'utiliser. L'omission d'ajouter de l'huile moteur annulera la garantie du produit.

Les moteurs à quatre temps nécessitent de l'huile moteur dans le carter pour la lubrification des composants internes. Des dommages graves ou irréparables peuvent survenir si le moteur tourne sans huile moteur. Le niveau d'huile moteur nécessite un entretien régulier. Vérifiez le niveau d'huile moteur et assurez-vous que le niveau d'huile est égal ou juste en dessous de l'indicateur de niveau maximum. Vérifiez toujours le niveau d'huile moteur avant de démarrer le moteur.

HUILE MOTEUR

Type: 10W30 / 10W40 / 15W30 / 15W40

Quantité: 0,7L



i **NOTE:** Le moteur est équipé d'un capteur de niveau de remplissage. En cas de niveau insuffisant, le capteur inhibe l'allumage et cesse de produire des étincelles dans la bougie d'allumage.

HUILE DE TRANSMISSION

Type: 80W90

Quantité: 1L

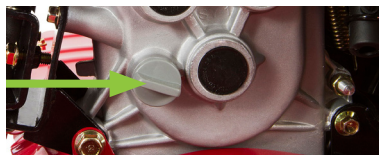

COMMANDES DU MOTOCULTEUR

- (1) Accélérateur
- (2) Actionnement de l'embrayage
- (3) Sélecteur de marches
- (4) Réglage horizontal du guidon
- (5) Interrupteur ON/OFF



ACCÉLÉRATEUR (1)

- Gauche : minimum de révolutions du moteur.
- Droite : maximum de révolutions du moteur.

ACTIONNEMENT DE L'EMBRAYAGE (2)

Appuyer sur l'actionnement de l'embrayage pour transférer le mouvement du moteur à la boîte de vitesses, rappelez-vous de réduire le régime du moteur avant d'actionner l'embrayage.

L'actionnement de l'embrayage constitue un dispositif de sécurité pendant la marche arrière, n'utilisez pas le motoculteur si ce dispositif est endommagé et/ou ne fonctionne pas correctement.

SÉLECTEUR DE MARCHES (3)

Méthodologie pour son utilisation:

- a) Réduire les révolutions du moteur jusqu'au ralenti à l'aide de l'accélérateur (1).
- b) Placer le sélecteur de marches (3) selon le type de travail à faire et le terrain.
- c) Augmenter les révolutions du moteur jusqu'au régime moyen à l'aide de l'accélérateur (1).
- d) Appuyer sur l'actionnement de l'embrayage (2) et augmenter les révolutions du moteur jusqu'à arriver au régime adéquat pour le travail à réaliser.
- e) Pour changer la marche, répéter les indications a,b,c et d.

RÉGLAGE HORIZONTAL DU GUIDON (4)

Ceci permet l'orientation latérale du guidon; le déblocage du guidon se fait en tournant la came (4) dans le sens contraire aux aiguilles d'une montre et dans le sens horaire pour le blocage dans la position désirée.

DÉMARRAGE MANUEL

À FROID:

1. Ouvrez la distribution de carburant.
2. Sélectionnez l'option ON dans l'interrupteur (5).
3. Mettez le levier de l'air en position fermé (droite).
4. Mettez l'accélérateur (1) à ¼ de son parcours dans le sens horaire.
5. Tirez doucement du démarrage manuel jusqu'à sentir la résistance du moteur, alors, tirez énergiquement jusqu'à atteindre la mise en marche (répéter cette opération si nécessaire).
6. Démarrage du moteur, déplacez le levier de l'air en position ouvert (gauche).

À CHAUD:

1. Ouvrez la distribution de carburant.
2. Sélectionnez l'option ON dans l'interrupteur (5).
3. Mettez le levier de l'air en position ouvert (gauche).
4. Tirez doucement du démarrage manuel jusqu'à sentir une résistance du moteur, alors, tirez énergiquement jusqu'à atteindre la mise en marche (répéter cette opération en cas de besoin).

ARRÊT DU MOTEUR

À l'aide de l'accélérateur (1) le moteur doit arriver au minimum de révolutions.
Sélectionnez l'option OFF dans l'interrupteur (5).
Fermez le levier de carburant.

DISPOSITIFS DE SÉCURITÉ

Pour garantir une sécurité de travail maximale, la machine a ce dispositif de sécurité:

- Levier de contrôle de la marche-arrière; en relâchant le levier, la marche-arrière se déconnecte automatiquement.



ATTENTION: Pour ne pas modifier les dispositifs de sécurité, n'utilisez pas la machine si ce dispositif ne fonctionne pas parfaitement.

ENTRETIEN

Un bon entretien prolonge la durée de vie de la machine. Une utilisation prolongée ou constante peut nécessiter un entretien plus régulier pour que la machine continue à fonctionner correctement.



ATTENTION : Assurez-vous que le moteur est complètement arrêté avant d'effectuer tout entretien ou réparation. Cela éliminera tout risque potentiel.



NOTE : Pendant les 50 premières heures de fonctionnement de la machine, n'effectuez pas un travail trop dur.



NOTE : La fréquence de nettoyage du filtre à air dépend des conditions environnementales dans lesquelles la machine a été utilisée et il est recommandé de ne pas dépasser 8 heures de travail. Le filtre à air doit être humidifié avec de l'huile moteur jusqu'à la ligne indiquée sur le récipient du filtre à air.

ENTRETIEN		CHAQUE UTILISATION	TOUS MOIS OU 24H UTILISATION	TOUS 3 MOIS OU 50H UTILISATION	TOUS 6 MOIS OU 100H UTILISATION	CHAQUE ANNÉE OU 300H UTILISATION
Tension de la sangle	Revoir	X				
	Changer	X				
Huile moteur	Examen niveau	X				
	Changer		X		X	
Filtre d'air	Revoir	X				
	Nettoyer l'axe			X		
	Remplacer					X
Contrôle de transmission	Revoir	X				
	Remplacer			X		
Pression des pneus	Revoir	X				
Dents arbre	Nettoyer l'axe	X				
Demi-arbre la roue	Lubrifier			X		

IDENTIFICATION ET RÉOLUTION DE PROBLÈMES

Le tableau comprend certains des problèmes les plus courants, leurs causes et leurs remèdes.

PROBLÈME	SOLUTION
Le moteur ne s'allume pas	<ul style="list-style-type: none"> • Ajoutez du carburant dans le réservoir • Connectez le fil de la bougie • La manette des gaz doit être placée dans la position des gaz pour un démarrage à froid. • Attendez que la batterie se recharge.
Le moteur tourne irrégulièrement pendant le fonctionnement	<ul style="list-style-type: none"> • Nettoyez ou remplacez le filtre à air.
Le moteur est difficile à démarrer	<ul style="list-style-type: none"> • Vider le carburant précédent et le remplacer par un nouveau • Assurez-vous que le fil de la bougie est parfaitement connecté • Les leviers de commande de sécurité doivent être dans une position neutre pour démarrer le moteur
Le moteur manque de force	<ul style="list-style-type: none"> • Soulevez des fraises pour forer moins de profondeur (en utilisant un régulateur de profondeur) • Enlever et nettoyer le réservoir de carburant • Nettoyer ou changer le filtre à air • Le réglage du carburateur est incorrect, amenez le moteur au service technique • Remplacer la bougie et régler la distance • Vidangez et rechargez le réservoir et le carburateur.
Le moteur ne s'arrête pas lorsque la commande est en position "stop"	<ul style="list-style-type: none"> • Vérifier et ajuster l'accélérateur.
Le guidon se déplace vers l'avant pendant l'allumage	<ul style="list-style-type: none"> • Les leviers de commande de sécurité doivent être en position neutre pour démarrer le moteur.
Il est difficile de contrôler le guidon quand vous travaillez	<ul style="list-style-type: none"> • Mettez les roues dans la position de labour. • Soulevez des fraises pour un labour superficiel.
Les fraises tournent mais les roues ne tournent pas	<ul style="list-style-type: none"> • Mettez les roues en position de travail • Si la transmission interne échoue, contactez votre revendeur
Les dents tournent, les roues tournent, mais l'outil ne bouge pas.	<ul style="list-style-type: none"> • Abaissez les dents pour approfondir en levant le levier du régulateur de profondeur
Les courroies sont en position neutre ou inversée.	<ul style="list-style-type: none"> • Éteignez le moteur et laissez-le refroidir • Débranchez le fil de la bougie • Abaissez les leviers de commande de sécurité • Remplacez le fil de la bougie et le fil

PROBLÈME	SOLUTION
Les sangles ne fonctionnent pas en avant	<ul style="list-style-type: none"> • Réglez les poulies du tendeur de courroie • Éteignez le moteur et laissez-le refroidir • Débranchez le fil de la bougie • Abaissez les leviers de commande de sécurité • Remplacer le fil de la bougie et le fil
L'excès de chaleur s'accumule dans la zone de transmission / dent pendant le travail	<ul style="list-style-type: none"> • Enlevez les végétaux en suivant les instructions • SUIVEZ TOUTES LES CONSIGNES DE SÉCURITÉ • Vérifiez le liquide de transmission et le remplir si nécessaire



NOTE: Si vous ne parvenez pas à résoudre le problème, contactez le Service Technique Officiel.

TRANSPORT ET STOCKAGE

- Laissez l'équipement refroidir complètement avant de le transporter ou de l'entreposer.
- Évitez un endroit exposé à la lumière du soleil lorsque vous placez la machine dans un véhicule. Si la machine est laissée dans un véhicule verrouillé pendant plusieurs heures, des températures élevées à l'intérieur du véhicule peuvent provoquer l'évaporation du carburant et une explosion possible.
- Pour éviter toute perte de carburant pendant le transport, le produit doit être fixé dans sa position normale de fonctionnement et le bouchon du réservoir fermé.
- Conservez toujours le produit dans un endroit propre, sûr et sec, à une température comprise entre 0° et 45°C.
- L'équipement n'est pas à l'épreuve des intempéries et ne doit pas être entreposé à la lumière directe du soleil, à des températures élevées ou dans des endroits humides.
- Ne jamais entreposer l'équipement dans des endroits où il y a des matériaux inflammables, des gaz ou des liquides combustibles, etc.
- Pour réduire les risques d'incendie, maintenez la machine propre en éliminant les traces de matière, d'huile et de graisse.
- En cas de stockage prolongé, entreposer la machine sans carburant. Les carburants stockés doivent être stabilisés à l'aide d'un stabilisateur.
- Rangez la machine hors de portée des enfants.

ÉLIMINATION ET RECYCLAGE

Les produits usés sont potentiellement recyclables et ne doivent pas être jetés dans les déchets habituels. Aidez-nous à protéger l'environnement et à préserver les ressources naturelles.

Éliminer l'appareil dans le respect de l'environnement. Ne le jetez pas avec les ordures ménagères. Ses composants en plastique et en métal peuvent être séparés et recyclés. Apportez cet appareil à un centre de recyclage agréé (point vert).

L'essence, les huiles usées, les mélanges d'huile/essence et les objets tachés d'essence (p. ex., chiffons) ne devraient pas être jetés dans les ordures, les eaux usées, la saleté, les rivières, les lacs ou la mer. Les articles tachés d'huile doivent être éliminés conformément à la réglementation locale : amenez-les dans un centre de recyclage.

Les matériaux utilisés dans l'emballage de la machine sont recyclables : veuillez les jeter dans le conteneur approprié.

GARANTIE

GREENCUT garantit tous les produits pour une période de 2 ans (pour toute l'Europe). La garantie est sujette à la date d'achat. Comme condition à la garantie, il est nécessaire de présenter le reçu original en indiquant la date d'achat et sa description et remettre l'outil défectueux.

La garantie ne couvre pas l'usure due à un usage normal, spécialement pour les lames, les éléments de fixation des lames, les turbines, les sources d'illumination, les courroies du ventilateur et de transmission, de promoteurs, les filtres à air, les bougies et les dommages causés par un usage inadéquat, spécialement dûs au non respect des instructions d'opération et d'entretien.

Dans le cas où des réparations ou des modifications aient été réalisées par le consommateur ou autrui avec des pièces de rechange non originales de GREENCUT, la garantie sera annulée.

Dans le cas d'une réclamation de garantie justifiée, nous pourrions soit réparer, soit changer l'outil défectueux, de manière gratuite. Toute autre réclamation non considérée dans la garantie ne sera pas valide.

DÉCLARATION DE CONFORMITÉ (CE)

Nous, PRAT INTERNATIONAL BRANDS S.L., propriétaire de la marque GREENCUT, située Calle Mígdia S / N. 43830 - Torredembarra, ESPAGNE, nous déclarons que le motobineuse GTC300X, à partir du numéro de série de l'année 2015, est conforme aux exigences des directives applicables du Parlement européen et du Conseil:

- Directive 2006/42/CE du Parlement européen et du Conseil du 17 mai 2006 relative aux machines et modifiant la directive 95/16/CE.
- Directive 2014/30/UE du Parlement européen et du Conseil du 26 février 2014 relative à l'harmonisation des législations des États membres concernant la compatibilité électromagnétique.
- Directive 2000/14/CE du Parlement européen et du Conseil du 8 mai 2000 concernant le rapprochement des législations des États membres relatives aux émissions sonores dans l'environnement des matériels destinés à être utilisés à l'extérieur des bâtiments.

Le produit livré coïncide avec l'échantillon qui a été soumis à l'examen de type CE.

Torredembarra, 22 mai 2015,



Albert Prat Asensio, PDG (Représentant autorisé et responsable de la documentation technique).

GREENCUT®



PRAT
INTERNATIONAL
BRANDS S.L.

INDICE

INTRODUZIONE	43
NORME E PRECAUZIONI DI SICUREZZA	43
ICONE DI AVVERTIMENTO	47
DESCRIZIONE DEL PRODOTTO	48
CONTENUTO DELLA SCATOLA	50
MONTAGGIO	51
USO DEL PRODOTTO	56
MANUTENZIONE	59
IDENTIFICAZIONE E SOLUZIONE DEI PROBLEMI	60
TRASPORTO E STOCCAGGIO	61
SMALTIMENTO E RICICLAGGIO	61
GARANZIA	62
DICHIARAZIONE DI CONFORMITÀ (CE)	62

INTRODUZIONE

Grazie per aver scelto questo prodotto GREENCUT. Siamo certi che apprezzerete la sua qualità e che soddisferete le vostre esigenze per un lungo periodo di tempo.

Ricorda che puoi contattare il nostro Servizio Tecnico Ufficiale per domande su montaggio, uso, manutenzione, identificazione e risoluzione dei problemi e per l'acquisto di ricambi e/o accessori.



ATTENZIONE: Leggere attentamente il presente manuale prima di utilizzare il prodotto. La mancata osservanza delle istruzioni per l'uso e delle avvertenze di sicurezza può causare danni all'utente e/o al prodotto stesso. Il produttore non è responsabile per incidenti e danni all'utente, a terzi e a oggetti derivanti dall'inosservanza del contenuto del presente manuale.

Questo prodotto non è destinato ad un uso professionale.

Conservare le presenti istruzioni per l'uso per riferimento futuro. Se vendete questo prodotto, ricordatevi di consegnare questo manuale al nuovo proprietario.

NORME E PRECAUZIONI DI SICUREZZA

I seguenti simboli e parole chiave e il loro significato hanno lo scopo di spiegare i pericoli e le informazioni relative a questo prodotto.

SIMBOLO	PAROLA	SIGNIFICATO
	ATTENZIONE	Indica una situazione pericolosa nella quale si deve prestare speciale attenzione per evitare qualsiasi tipo di danno e/o malfunzionamento dell'apparato.
	NOTA	Fornisce informazione utile che può agevolare il lavoro.



ATTENZIONE: Leggere e comprendere tutte le avvertenze e le istruzioni di sicurezza prima di utilizzare questo prodotto. La mancata osservanza di questa precauzione può provocare scosse elettriche, incendi e/o lesioni gravi.

Tutte le informazioni contenute nel presente manuale sono rilevanti per la sicurezza propria e dell'ambiente circostante. In caso di domande sulle informazioni contenute nel presente manuale, rivolgersi a un professionista o al Servizio Tecnico Ufficiale.

Le seguenti informazioni sui pericoli e sulle precauzioni includono le situazioni più probabili che possono verificarsi durante l'uso della macchina. Consultare tutta la documentazione, l'imballaggio e le etichette del prodotto prima dell'uso.

Se si verifica una situazione non descritta in questo manuale, usare il buon senso per utilizzare la macchina nel modo più sicuro possibile e, se si avverte un pericolo, non utilizzare la macchina.

UTENTI

- Questo prodotto è stato progettato per essere utilizzato da persone maggiorenni che hanno letto e compreso le presenti istruzioni. Non consentire l'uso del prodotto a minori o a persone che non comprendono le presenti istruzioni per l'uso.
- Prima di utilizzare questo prodotto, familiarizzare con esso. Assicurarsi di sapere dove si trovano tutti i comandi, i dispositivi di sicurezza e come devono essere utilizzati.
- Se sei un utente inesperto ti consigliamo di fare un lavoro semplice e, se possibile, in compagnia di una persona esperta.

SICUREZZA PERSONALE

- Non forzare la macchina. Utilizzare la macchina, gli accessori, gli utensili, ecc. in conformità con le presenti istruzioni, tenendo conto delle condizioni e del lavoro da eseguire. L'utilizzo della macchina per scopi diversi da quelli previsti può causare situazioni di pericolo.
- Prestare attenzione, osservare ciò che si sta facendo quando si utilizza la macchina.
- Non utilizzare la macchina quando si è stanchi o sotto l'effetto di droghe, alcol o farmaci.
- Evitare l'inalazione dei gas di scarico. Questa macchina produce gas pericolosi come il monossido di carbonio che possono causare vertigini, svenimenti o morte.
- Controllare che tutti i dispositivi di sicurezza siano installati e in buone condizioni. Non utilizzare la macchina se i suoi componenti sono danneggiati.
- Mantenere sempre un poggiapiedi e un equilibrio adeguati. Prestare particolare attenzione quando si lavora o ci si sposta con la macchina su pendii e quando si cambia direzione su un pendio. Non utilizzare la macchina su pendenze superiori a 15°.
- Tenere sempre la macchina per le maniglie con entrambe le mani e posizionare sempre il corpo dietro di essa.
- Prima di iniziare i lavori sulla macchina, verificare che le frese non siano a contatto con oggetti e che possano muoversi liberamente.
- Tenere tutte le parti del corpo lontano dagli elementi di taglio e dalle parti in movimento quando la macchina è in funzione.
- Non toccare nessuno dei componenti del motore mentre la macchina è in funzione o subito dopo l'arresto a causa delle alte temperature raggiunte.
- Non azionare la macchina in condizioni di pioggia o di umidità estrema.
- Non lasciare l'unità incustodita durante il funzionamento.

ABITI DA LAVORO

- Indossare in modo appropriato. Non indossare indumenti larghi o gioielli che potrebbero rimanere impigliati nelle parti in movimento. Si consiglia l'uso di:
 - Occhiali protettivi (occhiali protettivi).
 - Protezione dell'udito.
 - Protezione della testa e del viso (casco e maschera).

- Protezione delle mani (guanti resistenti e antiscivolo).
- Protezione del piede (calzature di sicurezza antiscivolo).

VIBRAZIONI

- Un alto livello di vibrazioni e lunghi periodi di esposizione sono i fattori che contribuiscono alla malattia delle dita bianche (fenomeno di Raynaud). Al fine di ridurre il rischio di malattie da dito bianco, è necessario essere consapevoli di queste raccomandazioni:
 - Indossare sempre guanti.
 - Preoccupatevi di tenere sempre le mani al caldo.
 - Assicuratevi che la catena sia sempre affilata.
 - Fate pause frequenti.
 - Tenere sempre la macchina saldamente per le maniglie.
- Se si nota uno qualsiasi dei sintomi di malattia delle dita bianche, consultare immediatamente il medico.

SICUREZZA DELL'AREA DI LAVORO

- Non utilizzare la macchina a temperature estreme.
- Tenere l'apparecchio lontano da umidità eccessiva.
- Non utilizzare la macchina in atmosfere esplosive in presenza di liquidi, gas e polveri infiammabili.
- Non mettere mai in funzione la macchina in un ambiente chiuso o in un involucri. I gas di scarico e i vapori di carburante contengono monossido di carbonio e sostanze chimiche pericolose.
- Mantenere l'area di lavoro pulita e ben illuminata. L'ingombro e l'oscurità possono causare incidenti.
- Rimuovere tutti gli oggetti dall'area di lavoro prima di avviare la macchina. La macchina può toccare e proiettare oggetti che si trovano in prossimità del prodotto, causando lesioni personali.
- Non utilizzare la macchina in aree in cui potrebbero essere presenti cavi o tubi interrati.
- Tenere lontani bambini, persone o animali durante il funzionamento della macchina.
- Quando il lavoro viene eseguito contemporaneamente da due o più persone, controllare sempre la posizione delle altre e mantenere una distanza sufficiente per garantire la sicurezza.
- Ricordare che l'operatore è responsabile dei pericoli e degli incidenti che possono derivare a terzi o a cose. Il produttore non è in alcun modo responsabile per danni causati da un uso improprio o non corretto di questa macchina.

SICUREZZA NELL'USO DI COMBUSTIBILI

- Il carburante e l'olio sono pericolosi. Non inalare né ingerire. In caso di ingestione di carburante e/o olio, consultare immediatamente un medico. In caso di contatto con carburante o olio, pulirli immediatamente e abbondantemente con acqua e sapone; in caso di irritazione oculare o cutanea, consultare un medico al più presto.
- Non fare rifornimento in ambienti chiusi o scarsamente ventilati. Il combustibile e i vapori d'olio contengono sostanze chimiche pericolose.
- Il carburante e l'olio sono sostanze chimiche pericolose e altamente infiammabili. Non avvicinare fiamme, scintille o fonti di calore alla macchina. Non fumare durante il trasporto del carburante, il riempimento del serbatoio o durante i lavori. In caso di incendio, spegnere l'incendio con un estintore a polvere asciutta.
- Spegnerne sempre il motore prima di fare rifornimento.
- Rifornire sempre in aree ben ventilate e mai con il motore acceso o caldo.
- Se si riscontra una perdita di carburante, non avviare o far funzionare il motore fino a quando la perdita non è stata riparata.
- Accertarsi che il tappo del serbatoio sia chiuso correttamente.
- Il carburante immagazzinato nel carburatore per lunghi periodi di tempo può causare un avviamento difficoltoso e aumentare le riparazioni e la manutenzione della macchina.
- Conservare sempre il carburante in contenitori approvati. Non utilizzare il carburante immagazzinato per più di 2 mesi, in quanto ciò renderà più difficile l'avviamento e produrrà prestazioni insoddisfacenti del motore.

SICUREZZA NELLA MANUTENZIONE, TRASPORTO E STOCCAGGIO

- Non modificare i comandi del prodotto.
- Controllare regolarmente la presenza di parti rotte o altre condizioni che possono influire sul corretto funzionamento della macchina.
- Sostituire immediatamente i pezzi usurati o danneggiati con pezzi di ricambio originali.
- Eseguire una regolare manutenzione della macchina. Non eseguire lavori di manutenzione o riparazione non descritti nelle presenti istruzioni per l'uso. Si raccomanda che la manutenzione e le riparazioni non descritte in questo manuale siano eseguite da un centro di assistenza ufficiale.
- Al termine dei lavori pulire sempre la macchina, in particolare il serbatoio del carburante, l'ambiente circostante e il filtro dell'aria, da polvere e sporizia.
- Spegnerla la macchina e scollegare la candela prima di eseguire qualsiasi operazione di regolazione, riempimento, sostituzione degli accessori, manutenzione, trasporto o stoccaggio.
- Tenere le maniglie della macchina asciutte e pulite.
- Se la macchina inizia a vibrare stranamente, spegnerla ed esaminare la causa. Se non si vede il motivo, portare la macchina al Servizio Tecnico Ufficiale.
- Ridurre il regime motore allo spegnimento. Se il motore è dotato di una valvola di intercettazione del carburante, utilizzarlo a motore spento.
- Per evitare ustioni o rischi di incendio, lasciare raffreddare completamente l'apparecchiatura prima di trasportarla o conservarla.
- Durante il trasporto del prodotto, accertarsi che il motore sia fermo e che la macchina sia ben fissata per evitare che si rovesci, si rovesci o si danneggi.
- L'apparecchiatura non è resistente alle intemperie e non deve essere conservata alla luce diretta del sole, a temperature ambiente elevate o in ambienti umidi o bagnati.
- Conservare il prodotto fuori dalla portata dei bambini.

SERVIZIO

- Far controllare regolarmente il prodotto da un tecnico qualificato e utilizzare solo ricambi originali. Per qualsiasi domanda rivolgersi al Servizio Tecnico Ufficiale.

ICONE DI AVVERTIMENTO

Le icone sulle etichette di avvertenza che appaiono su questa macchina e/o nel manuale forniscono le informazioni necessarie per l'utilizzo sicuro di questa macchina.



Attenzione, pericolo!



Controllare che non vi siano perdite di carburante.



Leggere attentamente il presente manuale prima di avviare la macchina.



Non utilizzare la macchina su pendii con pendenze superiori a 15°.



Indossare un casco protettivo.



Le persone che non sono adeguatamente protette devono essere a distanza di sicurezza.



Indossare protezioni per gli occhi e l'udito.



Tenere i bambini lontani dalla macchina.



Indossare una maschera per proteggersi da polvere, vapore e altri gas tossici.



Pericolo di espulsione di materiali. Prestare attenzione agli oggetti che possono essere toccati e proiettati dalla macchina.



Indossare guanti protettivi antiscivolo.



Pericolo! Pericolo di amputazione delle dita. Tenere le mani e i piedi lontani dall'utensile da taglio.



Indossare protezioni per le gambe e stivali di sicurezza antiscivolo con protezioni in acciaio.



Non avvicinare le mani o altre parti del corpo alle parti in movimento della macchina.



Superficie molto calda! Non toccare a causa del rischio di ustioni.



Prima di eseguire interventi di manutenzione o riparazione sulla macchina, spegnerla e scollegare la candela.



Pericolo, gas mortali! Non utilizzare la macchina in ambienti chiusi o scarsamente ventilati.



Livello di potenza sonora garantito XX Lwa, dB(A).



Carburante infiammabile! Pericolo di incendio o esplosione.



Smaltire l'apparecchio nel rispetto dell'ambiente. Non smaltire in contenitori per rifiuti domestici.



Non fumare e non lasciare fiamme vicino al carburante o alla macchina.



Conforme alle direttive CE.

DESCRIZIONE DEL PRODOTTO

CONDIZIONI DI UTILIZZO

Questo zappa è destinata esclusivamente alla lavorazione del terreno. Qualsiasi utilizzo diverso da quello sopra descritto può causare situazioni di pericolo e solleva il costruttore da ogni responsabilità.

DESCRIZIONE DETTAGLIATA DEL PRODOTTO



- | | | |
|-------------------------|-----------------------------|------------------------------|
| 1. Acceleratore | 5. Ruota di trasporto | 9. Serbatoio carburante |
| 2. Pulsante ON/OFF | 6. Limitatore di profondità | 10. Selettore del cambio |
| 3. Selettore di altezza | 7. Fragole/coltelli | 11. Scarico |
| 4. Frizione | 8. Filtro aria | 12. Protettore della cintura |

i **NOTA:** I prodotti dettagliati in questo manuale possono variare nell'aspetto, inclusioni, descrizione e imballaggio dei prodotti mostrati o qui descritti.

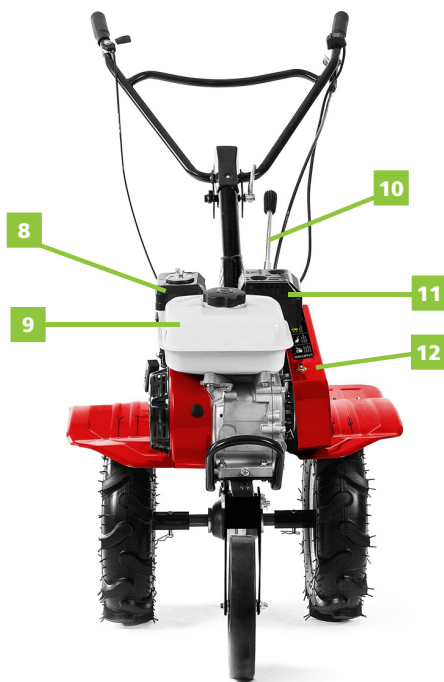

CARATTERISTICHE TECNICHE

GTC300X

Motore	Benzina 4 tempi OHV
Spostamento	208cc
Potenza d'uscita	7cv / 3.600rpm
Tipo carburante	95 senza piombo
Capacità carburante	2,5L
Tipo di olio motore	10W30 / 10W40 / 15W30 / 15W40
Capacità olio motore	0,7L
Sistema di accensione	CDI elettronico
Sistema di avviamento	Manuale EASY-START
Tipo olio trasmissione	80W90
Capacità dell'olio della trasmissione	1L
Trasmissione	A cinghie
Trasmissione riduttore	Mandrino infinito + corona dentata
Larghezza di lavoro	85cm
Profondità di lavoro	17,5 - 35cm
Lame	Ferro temperato
Peso	86Kg



NOTA: GREENCUT si riserva il diritto di modificare le caratteristiche tecniche senza preavviso.

CONTENUTO DELLA SCATOLA

1. Ruote motrici (x2)
2. Dischi di aratura (x2)
3. Lame di sinistra (x3)
4. Lame di destra (x3)
5. Vomere (x1)
6. Protezione della cinghia di trasmissione (x1)
7. Supporto + Limitatore di profondità (x1)
8. Attacco alette di protezione (x1)
9. Leva del cambio (x1)
10. Ruota anteriore di trasporto (x1)
11. Aletta di protezione destra (x1)
12. Aletta di protezione sinistra (x1)



- | | |
|---|---|
| 1. Perno fissatore lame 8x50mm (x4) | 14. Dado M10 (x8) |
| 2. Perno fissatore lame 8x50mm (x4) | 15. Dado M8 (x2) |
| 3. Perno fissatore maniglia del cambio (x3) | 16. Copertura M10 (x6) |
| 4. Perno fissatore maniglia del cambio (x3) | 17. Copertura M8 (x6) |
| 5. Coppa copriruota centrale del manubrio | 18. Copertura M8 nylon per parafanghi (x12) |
| 6. Vite M10x20 bronzina della ruota (x8) | 19. Cacciavite |
| 7. Vite M8x20 parafango (x6) | 20. Asticella |
| 8. Vite M6x20 asticella (x4) | 21. Chiave della candela |
| 9. Vite M6x10 copertura cinghie (x2) | 22. Chaive allen (x2) |
| 10. Vite M8x50 fissazione disco di aratura (x2) | 23. Cacciavite |
| 11. Viti fissazione copertura | 24. Briglie di nylon (x4) |
| 12. Dado M8 con freno per parafanghi (x6) | 25. Manuale dell'utente |
| 13. Dado M6 con freno para asticella (x4) | 26. Leva del cambio |

- Rimuovere il prodotto e gli accessori dalla confezione. Assicurarsi che tutti gli elementi siano presenti.
- Ispezionare il prodotto per assicurarsi che non sia stato rotto o danneggiato durante il trasporto.
- Non gettare il materiale di imballaggio fino a quando non si è ispezionato attentamente e utilizzato in modo soddisfacente il prodotto.



ATTENZIONE: In caso di parti mancanti o danneggiate, contattare il Servizio Tecnico Ufficiale. Non utilizzare questo prodotto senza aver sostituito il componente. L'uso di questo prodotto con parti danneggiate o mancanti può causare gravi lesioni all'operatore.

MONTAGGIO

DISIMBALLARE LA SCATOLA

1. Togliere l'imballo in cartone e smontare la struttura metallica rimuovendo le due viti di fissaggio poste sull'asse ruota e fissate alla gabbia.
2. Rimuovere e controllare tutti i componenti e gli accessori.



STAFFA DI MONTAGGIO E LIMITATORE DI PROFONDITÀ

1. Allineare la zappa, bloccare l'altezza desiderata con il perno e fissare il perno.
2. Fissare il supporto della zappa alla barra inserendo il perno e fissandolo con il perno.



UNISCITI AI COLTELLI

1. Unire le due parti delle frese attraverso l'albero e fissarle con il perno e il perno.
2. Eseguire la stessa procedura per le frese sul lato opposto.

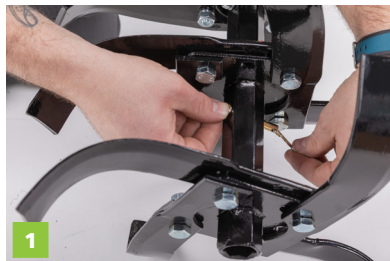

POSIZIONARE LE FRAGOLE

1. Posizionare le frese sul lato contrassegnato dagli adesivi indicatori, R (destra), L (sinistra).
2. Allineare i fori con gli alberi della macchina e fissare le frese con spine e perni.
3. Fare lo stesso sul lato opposto.

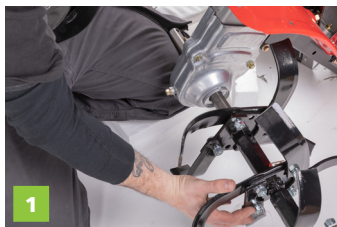

POSIZIONARE IL DISCO ARATRO

1. Rimuovere la vite dall'estremità della fresa.
2. Allineare il disco dell'aratro sull'albero della lama.
3. Serrare nuovamente la vite. Unisciti ai coltelli



INSERIRE LA RUOTA ANTERIORE

1. Rimuovere i perni delle ruote e allineare la ruota con i fori.
2. Posizionare i perni, le rondelle e i perni per fissare la ruota.



POSIZIONARE LE PINNE DI PROTEZIONE

! ATTENZIONE: L'installazione dei parafanghi protettivi estesi è una misura di sicurezza e il suo montaggio deve essere obbligatorio prima di utilizzare il motocoltivatore.

1. Posizionare le alette allineate sulle frese sul supporto della barra di potenza.
2. Posizionare le viti posizionando una rondella di gomma sulla testa della vite.
3. Infilare la vite posizionando una rondella metallica sopra la filettatura.

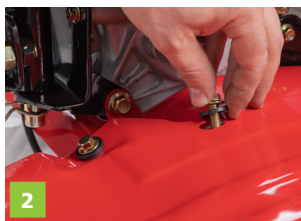

POSIZIONA LA TRAVERSA

1. Fissare la traversa sotto i deflettori di protezione.
2. Uniscilo con le viti.

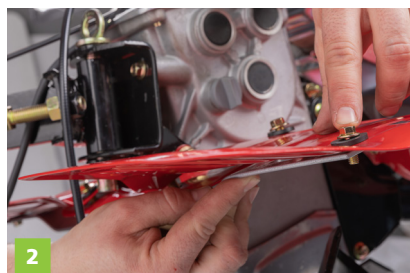
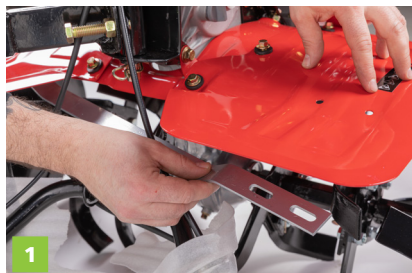

POSTO IL CAMBIO DI MARCIA

1. Svitare le viti del coperchio del riduttore con la chiave in dotazione (non rimuovere il coperchio).
2. Posizionare il montante dello sterzo sulla parte superiore del coperchio del cambio e fissarlo con le viti.
3. Montare la leva del cambio sul selettore e fissarla con il perno posizionando la testa in basso e fissando il perno attraverso il foro in alto.
4. Rimuovere il perno e il perno dalla base della leva del cambio.
5. Allineare e inserire l'estensione della leva e fissarla con il perno e il perno precedente.



POSIZIONARE IL MANUBRIO

1. Rimuovere la camma di regolazione dell'albero.
2. Posizionare il manubrio sul montante e regolarlo a proprio piacimento, fissarlo con la camma di regolazione avvitandolo.
3. Montare il trim dell'albero posizionandolo sopra la giunzione del manubrio e dell'albero.
4. Fissare il rivestimento con tre viti a stella utilizzando l'attrezzo in dotazione.



COLLEGARE I CAVI

1. Collegare il filo blu al filo nero.
2. Fissare i cavi con le flange.
3. Collegare il filo anteriore giallo all'altro filo giallo.
4. Tendere il cavo di trasmissione sul manubrio.

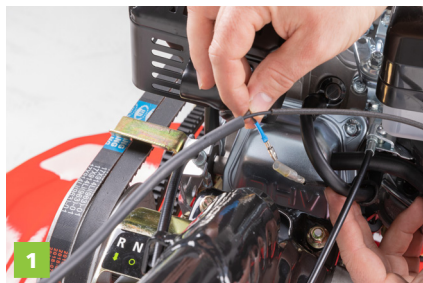

MONTARE LA COPERTURA DELLA CINTURA

1. Montare il coperchio della cinghia di trasmissione.
2. Fissare il coperchio con viti e rondelle.



POSIZIONARE LE RUOTE LATERALI

1. Fissare l'adattatore della ruota all'asse della barra di potenza utilizzando il perno e il perno.
2. Collegare la ruota all'adattatore con viti e filettature.
3. Effettuare la stessa operazione dall'altro lato.



USO DEL PRODOTTO

PRIMA DI AVVIARE IL MOTORE

MONTAGGIO DELLE FRESE

L'asse porta fresa è composto di forma esagonale per permettere un'installazione rapida delle lame o altri accessori.

Procedere come segue (vedere la figura 6).

a) Lavare con attenzione le assi delle frese e gli accessori (2) applicando una minima quantità di lubrificante per facilitare il montaggio e il futuro smontaggio.

b) Tenendo presente ciò che segue:

- La parte tagliente della lama deve rimanere verso la parte anteriore della macchina.
- Quando si lavora sul terreno sabbioso o senza pietre installare le 2 frese in modo che le lame si contrappongano, sui due lati della macchina, collocate sullo stesso asse (dettaglio A).
- Quando si lavora sul terreno pietroso installare le due frese in modo che le lame si contrappongano, sui due lati della macchina, per compensarsi a vicenda (dettaglio B).

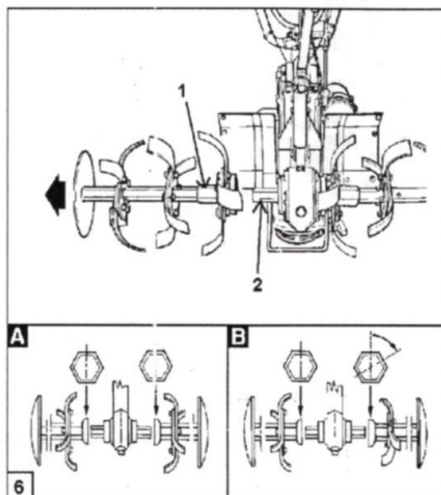

REGOLAZIONE DEL LIMITATORE DI PROFONDITÀ

Per ottenere un lavoro ottimo e un corretto avanzamento del motocoltivatore regolare lo sperone secondo il modo indicato a continuazione (vedere figura 9):

- Regolazione per un terreno duro: allentare la vite (1) e alzare lo sperone in modo che il peso controbilanci il peso del motocoltivatore.
- Regolazione per suoli blandi: allentare la vite (1) e abbassare lo sperone per trasferire il peso del motocoltivatore sulle lame..

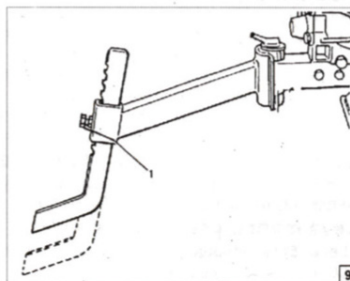

RIEMPIMENTO OLIO



ATTENZIONE: Mettere l'olio con la macchina in posizione orizzontale, per sapere questo, assicurarsi che il nastro sia in linea retta.

Il prodotto NON viene fornito con olio motore, anche se potrebbero esserci residui di olio motore provenienti dalla fabbrica. È essenziale aggiungere olio motore adeguato al tipo di motore prima dell'uso. La mancata aggiunta di olio motore annulla la garanzia del prodotto.

I motori a quattro tempi richiedono olio motore nel carter per la lubrificazione dei componenti interni. Se il motore può subire danni gravi o irreparabili se viene lasciato funzionare senza olio motore. Il livello dell'olio motore richiede una manutenzione regolare. Controllare il livello dell'olio motore e assicurarsi che il livello dell'olio sia pari o appena al di sotto dell'indicatore di livello massimo. Controllare sempre il livello dell'olio motore prima di avviare il motore.

OLIO MOTORE

Tipo: 10W30 / 10W40 / 15W30 / 15W40

Quantità: 0,7L



NOTA: Il motore è dotato di un sensore di livello. In caso di livello insufficiente il sensore inibisce l'accensione, cessando di produrre scintille nella candela.

OLIO DELLA TRASMISSIONE

Tipo: 80W90

Quantità: 1L



COMANDI DEL MOTOCOLTIVATORE

- (1) Acceleratore
- (2) Azionamento della frizione
- (3) Selettore di marcia
- (4) Regolazione orizzontale manubrio
- (5) Bottone on/off



ACCELERATORE (1)

- Sinistra: numero minimo di giri del motore.
- Destra: numero massimo di giri del motore.

COMANDO DELLA FRIZIONE (2)

Premere il comando della frizione per trasferire il motore in un regime del motore prima di azionare la frizione.

Il comando della frizione agisce come un dispositivo di sicurezza durante l'uso della macchina con la marcia indietro, non utilizzare il suo motocoltivatore se questo dispositivo è danneggiato e/o non funziona correttamente.

SELETTORE DI MARCIA (3)

Metodologia d'uso:

- a) Abbassare i giri del motore fino a portarlo al minimo mediante l'acceleratore (1).
- b) Cambiare il selettore di marcia (3) a seconda del tipo di lavoro e dello stato del terreno.
- c) Aumentare i giri del motore fino ad un regime medio mediante l'acceleratore (1).
- d) Premere il comando della frizione (2) e aumentare i giri del motore fino a raggiungere quelli adeguati per il lavoro.
- e) Per il cambio di marcia, ripetere i passi a,b,c e d.

REGOLAZIONE ORIZZONTALE DEL MANUBRIO (4)

Permette l'orientamento laterale del manubrio; lo sbloccaggio del manubrio si ottiene girando la leva (4) in senso antiorario e in senso orario per il bloccaggio nella posizione desiderata.

AVVIAMENTO MANUALE

A FREDDO:

1. Apra la fornitura di carburante.
2. Spostare l'interruttore sulla posizione ON (6).
3. Sposti l'aspiratore dell'aria in posizione chiusa (destra).
4. Giri l'acceleratore (1) di $\frac{1}{4}$ di giro in senso orario.
5. Tiri leggermente l'avviamento manuale fino a percepire l'opposizione del motore, a partire da questo punto tiri energicamente fino ad ottenere la messa in moto (ripetere questa operazione se fosse necessario).
6. Avviato il motore, sposti l'aspiratore dell'aria in posizione aperta (sinistra).

A CALDO:

1. Apra la fornitura di carburante.
2. Spostare l'interruttore sulla posizione ON (6).
3. Sposti l'aspiratore dell'aria in posizione aperta (sinistra).

Tiri leggermente l'avviamento manuale fino a percepire l'opposizione del motore, a partire da questo punto tiri energicamente fino ad ottenere la messa in moto (ripetere questa operazione se fosse necessario).

SPEGNIMENTO DEL MOTORE

Mediante l'acceleratore (1) portare il motore al minimo di giri.
 Spostare l'interruttore sulla posizione OFF (5).
 Chiuda la valvola del carburante.

DISPOSITIVI DI SICUREZZA

Per garantire all'operaio la massima sicurezza di lavoro, la macchina è provvista del dispositivo di sicurezza che segue:

- Leva di controllo di inserimento della marcia indietro; rilasciando la leva, la marcia indietro si rimuove automaticamente.



ATTENZIONE: Per nessuna ragione, per non danneggiare il dispositivo di sicurezza, non usare la macchina se il dispositivo non funziona alla perfezione.

MANUTENZIONE

Una buona manutenzione prolunga la vita utile della macchina. Un uso prolungato o costante può richiedere una manutenzione più intensa per il corretto funzionamento della macchina.



ATTENZIONE: Accertarsi che il motore sia completamente spento prima di eseguire qualsiasi operazione di manutenzione o riparazione. Ciò eliminerà qualsiasi rischio potenziale.



NOTA: Durante le prime 50 ore di funzionamento della macchina, non eseguire lavori eccessivamente gravosi.



NOTA: La fréquence de nettoyage du filtre à air dépend des conditions environnementales dans lesquelles la machine a été utilisée et il est recommandé de ne pas dépasser 8 heures de travail. Le filtre à air doit être humidifié avec de l'huile moteur jusqu'à la ligne indiquée sur le récipient du filtre à air.

MANUTENZIONE		OGNI USO	OGNI MESE O 24H D'USO	OGNI 3 MESI O 50H D'USO	OGNI 6 MESI O 100H D'USO	OGNI ANNO O 300H D'USO
Tensione della cinghia	Controllare	X				
	Cambiare	X				
Olio del motore	Controllare il livello	X				
	Cambiare		X		X	
Filtro dell'aria	Controllare	X				
	Pulire			X		
	Sostituire					X
Timone della trasmissione	Controllare	X				
	Sostituire			X		
Pressione dei pneumatici	Controllare	X				
Denti dell'asse	Pulire	X				
Semiassie della ruota	Lubrificare			X		

IDENTIFICAZIONE E SOLUZIONE DEI PROBLEMI

La tabella include alcuni dei problemi più comuni, le loro cause e i rimedi.

PROBLEMA	SOLUZIONE
Il motore non si accende	<ul style="list-style-type: none"> • Aggiunga il carburante al serbatoio • Collegare il cavo della candela • L'acceleratore deve essere collocato nella posizione dello strozzatore per un avviamento a freddo. • Attendere la ricarica della batteria
Il motore funziona in modo irregolare durante il funzionamento	<ul style="list-style-type: none"> • Pulisca o sostituisca il filtro dell'aria.
Al motore si avvia con difficoltà	<ul style="list-style-type: none"> • Dreni il carburante precedente e lo cambi per un nuovo • Si assicuri che il cavo della candela sia collegato perfettamente • Le leve di controllo della sicurezza devono essere in una posizione neutrale per avviare il motore.
Il motore non ha energia	<ul style="list-style-type: none"> • Sollevi le frese per arare a minore profondità (attraverso il regolatore di profondità) • Rimuova e pulisca il serbatoio del carburante • Pulisca o cambi il filtro dell'aria • La modifica del carburatore è incorretta, porti il motore presso il servizio tecnico. • Sostituisca la candela e regoli la distanza • Dreni e carichi il serbatoio e il carburatore.
Il motore non si spegne quando il controllo è in posizione "stop"	<ul style="list-style-type: none"> • Controllare e regolare l'acceleratore.
Il manubrio si muove in avanti durante l'accensione	<ul style="list-style-type: none"> • Le leve di controllo della sicurezza devono essere in posizione neutrale per avviare il motore.
Risulta difficile controllare il manubrio quando si sta arando	<ul style="list-style-type: none"> • Metta le ruote in posizione di aratura • Sollevi le frese per un'aratura meno profonda
Le frese girano ma le ruote no	<ul style="list-style-type: none"> • Sposti le ruote nella posizione per arare • Se la trasmissione interna ha un problema, contatti il suo fornitore
I denti girano, le ruote girano, ma l'aratro non si muove	<ul style="list-style-type: none"> • Abbassare i denti per andare in profondità, sollevando la leva del regolatore della profondità
Le cinghie si trovano in un punto morto o nella posizione di marcia indietro	<ul style="list-style-type: none"> • Spenga il motore e lo lasci raffreddare • Scolleghi il cavo della candela • Tiri verso il basso le leve di controllo di sicurezza • Cambi la cinghia e il cavo della candela

PROBLEMA	SOLUZIONE
Le cinghie non funzionano in avanti	<ul style="list-style-type: none"> • Regoli le cinghie di tensione della cinghia • Spenga il motore e lasci che si raffreddino • Scollegli il cavo della candela • Tiri verso il basso le leve di controllo di sicurezza • Cambi la cinghia e il cavo della candela
L'eccesso di calore si accumula nell'area di trasmissione / dei denti durante l'aratura	<ul style="list-style-type: none"> • Rimuova la vegetazione seguendo le istruzioni • SEGUA TUTTE LE ISTRUZIONI DI SICUREZZA • Controlli il liquido della trasmissione e aggiunga se è necessario



NOTA: Se non si riesce a risolvere il problema, contattare il Servizio Tecnico Ufficiale.

TRASPORTO E STOCCAGGIO

- Lasciare raffreddare completamente l'apparecchiatura prima di trasportarla o riporla.
- Evitare di esporre la macchina alla luce del sole quando la si colloca in un veicolo. Se la macchina viene lasciata in un veicolo bloccato per molte ore, le alte temperature all'interno del veicolo possono causare l'evaporazione del carburante e un'eventuale esplosione.
- Per evitare perdite di carburante durante il trasporto, il prodotto deve essere fissato nella sua posizione normale di funzionamento e con il tappo del carburante chiuso.
- Conservare sempre il prodotto in un luogo pulito, sicuro e asciutto con temperature comprese tra 0° e 45°C.
- L'attrezzatura non è resistente alle intemperie e non deve essere conservata alla luce diretta del sole, a temperature elevate o in luoghi umidi.
- Non conservare mai l'apparecchiatura in luoghi in cui siano presenti materiali infiammabili, gas o liquidi combustibili, ecc.
- Per ridurre il rischio di incendio, tenere pulita la macchina rimuovendo le tracce di materiale, olio e grasso.
- Per lunghi periodi di stoccaggio, conservare la macchina senza carburante. I combustibili stoccati devono essere stabilizzati con uno stabilizzatore.
- Conservare l'apparecchio fuori della portata dei bambini.

SMALTIMENTO E RICICLAGGIO

I prodotti usurati sono potenzialmente riciclabili e non devono essere gettati nella spazzatura abituale. Ci aiuti a proteggere l'ambiente e a preservare le risorse naturali.

Si sbarazzi dell'apparato in maniera ecologica. Non lo getti nei rifiuti domestici. I suoi componenti in plastica e di metallo possono essere separati e riciclati. Porti questo dispositivo in un centro di riciclaggio omologato (punto verde).

La benzina, olii utilizzati, miscele di olio/benzina, così come gli oggetti macchiati di benzina (ex: stracci) non devono essere gettati nella spazzatura abituale, nelle tuberie, nella terra, nei fiumi, nei laghi o nel mare. Gli oggetti macchiati con olio devono essere eliminati in modo conforme alle norme locali: lo porti presso un centro di riciclaggio.

I materiali utilizzati per l'imballaggio della macchina sono riciclabili: per favore, li depositi nel contenitore adeguato.

GARANZIA

GREENCUT garantisce tutti i prodotti GREENCUT per un periodo di 24 mesi (valido per l'Europa). La garanzia è soggetta alla data di acquisto che tiene conto dell'uso previsto del prodotto. Come condizione soggetta a garanzia, deve essere presentata la ricevuta originale indicante la data di acquisto e la sua descrizione, nonché l'utensile difettoso.

La garanzia non copre la normale usura, in particolare di pale, elementi di fissaggio delle pale, turbine, sorgenti luminose, ventilatori e cinghie di trasmissione, giranti, filtri dell'aria, candele e danni causati da un uso improprio, in particolare l'inosservanza delle istruzioni per l'uso e la manutenzione.

In caso di riparazioni o modifiche effettuate dal consumatore o con ricambi originali GREENCUT diversi da quelli originali, la garanzia decade.

In caso di richiesta di garanzia giustificata, abbiamo il diritto, a nostra discrezione, di riparare o sostituire gratuitamente l'utensile difettoso. Altre rivendicazioni al di fuori della presente garanzia non sono valide.

DICHIARAZIONE DI CONFORMITÀ (CE)

Noi, PRAT INTERNATIONAL BRANDS S.L., proprietaria della marca GREENCUT, con sede presso Calle Migdia S/N. 43830 - Torredembarra, SPAIN, dichiariamo che i motocoltivatori GTC300X, a partire dal numero di serie dell'anno 2015 in avanti, sono conformi ai requisiti delle Direttive del Parlamento Europeo e del Consiglio applicabili:

- Direttiva 2006/42/CE del Parlamento Europeo e del Consiglio, del 17 maggio del 2006, relativa alle macchine e per la quale si modifica la Direttiva 95/16/CE.
- DIRETTIVA 2014/30/UE del Parlamento europeo e del Consiglio, del 26 febbraio del 2014, relativa all'armonizzazione delle legislazioni degli Stati membri relative alla compatibilità elettromagnetica (rielaborazione).
- Direttiva 2000/14/CE della Commissione, del Parlamento europeo e del Consiglio, dell'8 maggio del 2000, relativa all'approssimazione delle legislazioni degli Stati membri sulle emissioni acustiche nell'ambiente dovute alle macchine di utilizzo all'aria aperta.

Il prodotto consegnato corrisponde al modello che fu sottoposto all'esame CE del tipo.

Torredembarra, 22 maggio de 2015,



Albert Prat Asensio, CEO (Rappresentante autorizzato e responsabile della documentazione tecnica).

GREENCUT®



PRAT
INTERNATIONAL
BRANDS S.L.

INDEX

INTRODUCTION	63
SAFETY RULES AND PRECAUTIONS	63
WARNING ICONS	67
PRODUCT DESCRIPTION	68
BOX CONTENTS	70
ASSEMBLY	71
PRODUCT USE	76
MAINTENANCE	79
TROUBLESHOOTING	80
TRANSPORTATION AND STORAGE	81
RECYCLING AND DISPOSING	81
GUARANTEE	82
DECLARATION OF CONFORMITY (EC)	82

INTRODUCTION

Thank you for choosing this GREENCUT product. We are confident that you will appreciate its quality and meet your needs for a long period of time.

Remember that you can contact our Official Technical Service for questions about assembly, use, maintenance, identification and troubleshooting and for the purchase of spare parts and/or accessories.



ATTENTION: Please read this manual carefully before using the product. Failure to comply with the operating instructions and safety warnings may result in damage to the user and/or the product itself. The manufacturer is not responsible for accidents and damage to the user, third parties and objects resulting from ignoring the contents of this manual.

This product is not intended for professional use.

Keep this instruction manual for future reference. If you sell this product, remember to give this manual to the new owner.

SAFETY RULES AND PRECAUTIONS

The following symbols and signal words and their meanings are intended to explain the hazards and information related to this product.

SYMBOL	WORD	MEANING
	ATTENTION	It indicates a dangerous situation where you need to pay full attention to avoid any kind of personal injuries or damage to the device.
	NOTE	It indicates useful information which can facilitate your task.



ATTENTION: Read and understand all warnings and safety instructions before using this product. Failure to do so may result in electric shock, fire and/or serious injury.

All information included in this manual is relevant to your own safety and that of your environment. If you have any questions about the information included in this manual, consult a professional or contact the Authorised Service Centre.

The following information on hazards and precautions includes the most probable situations that may arise during the use of this machine.

Check all the documentation, packaging and product labels before using it. If you encounter a situation not described in this manual use common sense to use the machine as safely as possible and, if you see any danger, do not use the machine.

USERS

- This product has been designed to be handled by users of legal age who have read and understood these instructions. Do not allow underage persons or persons who do not understand these instructions to use the product.
- Before using this product, familiarize yourself with it. Make sure you know where all the controls are, the safety devices and how they should be used.
- If you are an inexperienced user we recommend that you practice doing simple work and, if possible, in the company of an experienced person.

PERSONAL SAFETY

- Do not force this machine. Use this machine, accessories, tools, etc. in accordance with these instructions taking into account the conditions and work to be performed. Using this machine for other than its intended purpose may cause a hazardous situation.
- Be alert, watch what you are doing when operating this machine.
- Do not use this machine when you are tired or under the influence of drugs, alcohol, or medication.
- Avoid inhalation of exhaust gases. This machine produces dangerous gases such as carbon monoxide that can cause dizziness, fainting or death.
- Check that all safety features are installed and in good condition. Do not use this machine if any of its components are damaged.
- Always maintain proper foot support and balance at all times. Be careful when working or moving with the machine on slopes and be especially careful when changing direction on a slope. Do not use this machine on slopes higher than 15°.
- Always hold the machine by the handles with both hands and always place your body behind it.
- Before starting work on the machine, check that the burs are not in contact with any objects and that they can move freely.
- Keep all body parts away from cutting elements and moving parts when the machine is running.
- Do not touch any of the engine components while the machine is running or just after it has stopped due to the high temperatures it reaches.
- Do not operate the machine in rainy or extremely humid conditions.
- Do not leave this machine unattended during operation.

WORKWEAR

- Dress appropriately. Do not wear loose clothing or jewelry that may get caught in moving parts. We recommend the use of:
 - Eye protection (safety glasses).
 - Hearing protection.
 - Head and face protection (helmet and mask).
 - Hand protection (resistant and non-slip gloves).
 - Foot protection (non-slip safety footwear).

VIBRATIONS

- A high level of vibration and long periods of exposure are the factors contributing to white finger disease (Raynaud's phenomenon). In order to reduce the risk of white finger disease, you need to be aware of these recommendations:
 - Always wear gloves.
 - Worry about always keeping your hands warm.
 - Make sure that the chain is always sharp.
 - Take frequent breaks.
 - Always hold the machine firmly by the handles.
- If you notice any of the symptoms of white finger disease, see your doctor immediately.

WORK AREA SAFETY

- Do not use the machine at extreme temperatures.
- Keep the machine away from excessive moisture.
- Do not use this machine in explosive atmospheres in the presence of flammable liquids, gases and dust.
- Never start the machine in a closed room or enclosure. Exhaust gases and fuel vapors contain carbon monoxide and hazardous chemicals.
- Keep the work area clean and well lit. Cluttered, dark areas can cause accidents.
- Remove all objects from the work area before starting this machine. Objects in the vicinity of the product may be touched and projected by the machine causing personal injury.
- Do not use this machine in areas where there may be buried wiring or pipes.
- Keep children, people or animals away while operating this machine.
- When the work is done simultaneously by two or more people, always check the location of the others and keep a sufficient distance to ensure safety.
- Remember that the machine operator is responsible for hazards and accidents caused to other people or things. The manufacturer is in no way liable for damage caused by improper or incorrect use of this machine.

FUEL SAFETY

- Fuel and oil are dangerous. Do not inhale or ingest. If you swallow fuel and/or oil, seek medical advice promptly. If it comes into contact with fuel or oil, clean with plenty of soap and water immediately. If irritated eyes or skin are present, consult a doctor as soon as possible.
- Do not refuel in enclosed or poorly ventilated areas. Fuel and oil vapors contain dangerous chemicals.
- Fuel and oil are dangerous and highly flammable chemicals. Do not bring flames, sparks or heat sources close to the machine. Do not smoke while transporting fuel, filling the tank or while working. In case of fire, extinguish the fire with a dry powder extinguisher.
- Always turn off the engine before refuelling.
- Always refuel in well-ventilated areas and never with the engine running, or hot.
- If a fuel leak is found, do not start or run the engine until the leak has been repaired.
- Make sure the fuel cap is properly closed.
- Fuel stored in the carburetor for long periods of time can cause a hard start and increase repairs and maintenance of the machine.
- Always store fuel in approved containers. Do not use stored fuel for more than 2 months, it will make starting more difficult and produce unsatisfactory engine performance.

MAINTENANCE, TRANSPORTATION AND STORAGE SAFETY

- Do not modify product controls.
- Check regularly for broken parts or other conditions that may affect the correct operation of the machine.
- Only replace worn or damaged parts immediately with original spare parts.
- Carry out regular maintenance on the machine. Do not attempt any maintenance or repair work not described in this instruction manual. We recommend that maintenance and repairs not described in this manual be performed by an Official Service Facility.
- Always clean the machine, especially the fuel tank, its surroundings and the air filter, of dust and dirt after finishing work.
- Turn off the machine and disconnect the spark plug before making any adjustments, filling up, changing accessories, servicing, transporting or storing this machine.
- Keep the handles of this machine dry and clean.
- If the machine starts to vibrate strangely, turn it off and examine it for the cause. If you do not see the reason, take your machine to the Official Technical Service.
- Reduce the engine speed when turning off the engine. If the engine is equipped with a fuel shut-off valve, use it when the engine has stopped.
- To avoid burns or fire hazards, allow the equipment to cool completely before transporting or storing.
- When transporting the product, ensure that the engine is stopped and that the machine is properly secured to prevent it from tipping over, spilling fuel or becoming damaged.
- The equipment is not weatherproof, and should not be stored in direct sunlight, high ambient temperatures, or in damp or wet locations.
- Store the product out of the reach of children.

SERVICE

- Have the product checked regularly by a qualified technician and use only original replacement parts. If you have any questions, please contact the Official Technical Service.

WARNING ICONS

The icons on the warning labels on this machine and/or in the manual indicate information necessary for the safe use of this machine.



Attention, danger!



Check for fuel leaks.



Read this manual carefully before starting the machine.



Do not use this machine on slopes with more than a 15° gradient.



Wear a safety helmet.



People who are not properly protected should be within safe distance.



Wear eye and hearing protection.



Keep children away from the machine.



Wear a mask to protect yourself from dust, steam, and other toxic gases.



Danger of ejection of materials. Be careful with objects that may be touched and projected by the machine.



Wear non-slip safety gloves.



Danger! Risk of finger amputation. Keep your hands and feet away from the cutting tool.



Wear leg protection and non-slip safety boots with steel guards.



Do not move your hands or any other part of your body close to the moving parts of the machine.



Very hot surface! Do not touch due to risk of burns.



Before servicing or repairing the machine, switch the machine off and disconnect the spark plug.



Danger, deadly gases! Do not use this machine in enclosed or poorly ventilated areas.



Guaranteed sound power level XX Lwa, dB(A).



Flammable fuel! Risk of fire or explosion.



Dispose of your device in an environmentally friendly manner. Do not dispose of in household waste containers.



Do not smoke or allow flames near the fuel or machine.



Complies with CE directives.

PRODUCT DESCRIPTION

CONDITIONS OF USE

This motor hoe is intended for soil tillage only. Any use other than that described above may cause dangerous situations and exempts the manufacturer from any liability.

DETAILED DESCRIPTION OF THE PRODUCT



- | | | |
|--------------------|------------------------|--------------------|
| 1. Accelerator | 5. Transport wheel | 9. Fuel tank |
| 2. ON/OFF button | 6. Depth Limiter | 10. Gear selector |
| 3. Height selector | 7. Strawberries/knives | 11. Exhaust |
| 4. Clutch | 8. Air filter | 12. Belt Protector |

i **NOTE:** The products detailed in this manual may vary in appearance, inclusions, description and packaging as shown or described here.

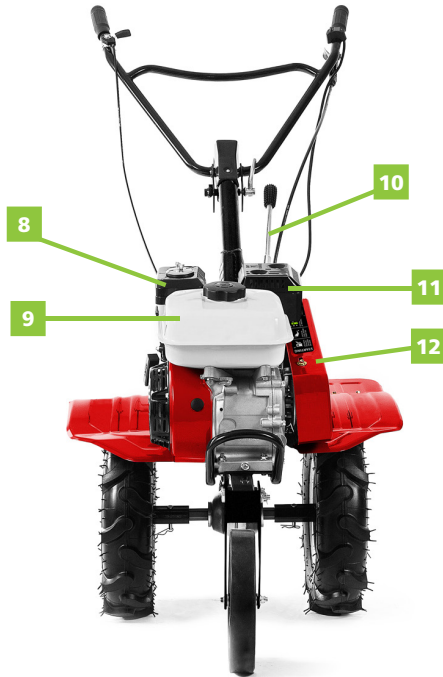

TECHNICAL DATA

GTC300X

Engine	Gasoline 4-stroke OHV
Displacement	208cc
Power output	7cv / 3,600rpm
Fuel type	95 lead-free
Fuel capacity	2,5L
Type of engine oil	10W30 / 10W40 / 15W30 / 15W40
Engine oil capacity	0,7L
Ignition system	Electronic CDI
Starter system	EASY-START Manual
Transmission oil type	80W90
Transmission oil capacity	1L
Transmission	By belts
Reducer transmission	Screw spindle + gear rim
Working width	85cm
Working depth	17,5 - 35cm
Blades	Tempered iron
Weight	86Kg



NOTE: Greencut reserves the right to modify technical data without prior notice.

BOX CONTENTS

1. Drive wheels (x2)
2. Plow discs (x2)
3. Left blades (x3)
4. Right blades (x3)
5. Driller (x1)
6. Transmission belt protection (x1)
7. Support + depth limiter (x1)
8. Protection flaps fastening (x1)
9. Gear lever (x1)
10. Front transport wheel (x1)
11. Right protection flap (x1)
12. Left protection flap (x1)

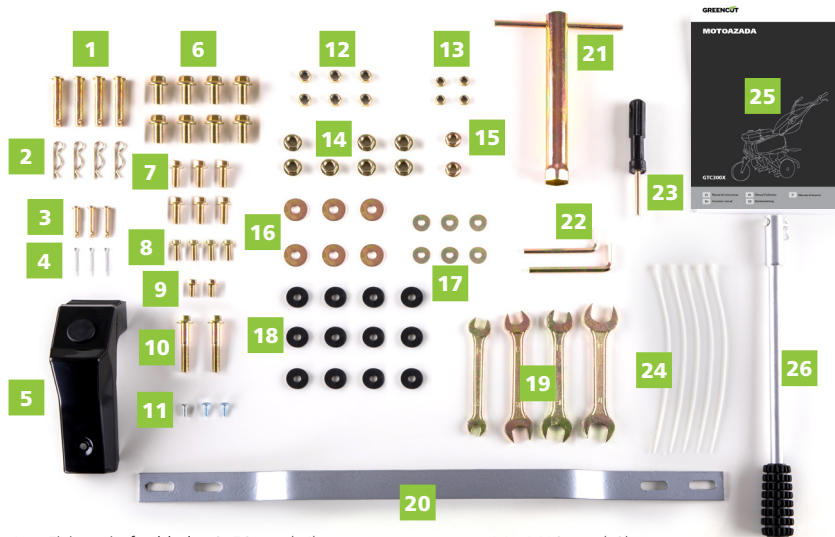

- | | |
|---------------------------------------|---|
| 1. Fixing pin for blades 8x50mm (x4) | 14. M10 nut (x8) |
| 2. Fixing pin for blades 8x50mm (x4) | 15. M8 nut (x2) |
| 3. Fixing pin for gear lever (x3) | 16. M10 Washer (x6) |
| 4. Fixing pin for gear lever (x3) | 17. M8 Washer (x6) |
| 5. Central handlebar cover | 18. M8 nylon washer for mudguards (x12) |
| 6. Screw M10x20 bushing wheel (x8) | 19. Tools (x4) |
| 7. Screw M8x20 mudguard (x6) | 20. Crossbar |
| 8. Bolt M6x20 crossbar (x4) | 21. Spark plug wrench |
| 9. Screw M6x10 belt cover (x2) | 22. Allen wrenches (x2) |
| 10. Screw M8x50 fixing plow disk (x2) | 23. Screwdriver |
| 11. Fastening bolt screws | 24. Nylon flanges (x4) |
| 12. M8 nut with mudguard brake (x6) | 25. User manual |
| 13. M6 nut with crossbar brake (x4) | 26. Shift lever |

- Remove the product and accessories from the box. Make sure all items are present.
- Inspect the product to ensure that it has not been broken or damaged in transit.
- Do not discard the packaging material until you have carefully inspected and satisfactorily used the product.



ATTENTION: If any part is missing or damaged, please contact the Official Technical Service. Do not use this product without replacing the part. Using this product with damaged or missing parts can cause serious injury to the operator.

EN

ASSEMBLY

UNPACK THE BOX

1. Remove the cardboard packaging and disassemble the metal structure by removing the two fixing screws located on the wheel axle and fastened to the cage.
2. Remove and check all components and accessories.



MOUNT BRACKET AND DEPTH LIMITER

1. Align the hoe, block the desired height with the pin and fix the pin.
2. Attach the hoe support to the tiller by inserting the pin and securing it with the pin.



JOIN THE KNIVES

1. Join the two parts of the milling cutters through the shaft and fix them with the pin and pin.
2. Performs the same procedure for drills on the opposite side.

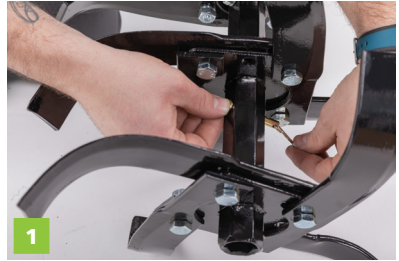

PLACE THE STRAWBERRIES

1. Place the cutters on the side marked by the indicator stickers, R (right), L (left).
2. Align the holes with the machine shafts and secure the cutters with pins and pins.
3. Do the same on the opposite side.

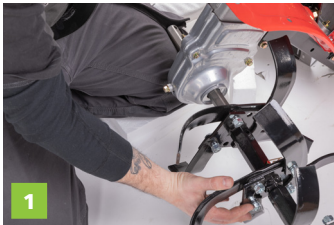

PLACE THE PLOUGH DISC

1. Remove the screw from the end of the bur.
2. Align the plough disc on the cutter shaft.
3. Retighten the screw. Join the knives

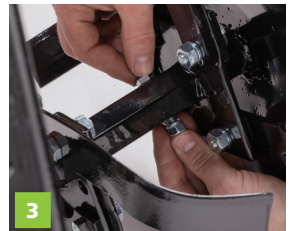

INSERT THE FRONT WHEEL

1. Remove the wheel pins and align the wheel with the holes.
2. Place the pins, washers and pins to secure the wheel.



PLACE THE PROTECTIVE FINS



ATTENTION: The installation of the extended protective fenders is a safety measure and they must be in place before using the motor hoe.

1. Place the fins aligned on the cutters to the support of the power tiller.
2. Place the screws by placing a rubber washer on the head of the screw.
3. Thread the screw by placing a metal washer over the thread.



PLACE THE CROSSBAR

1. Fasten the crossbar under the protective flaps.
2. Join it with the screws.

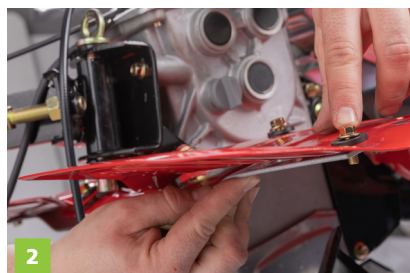
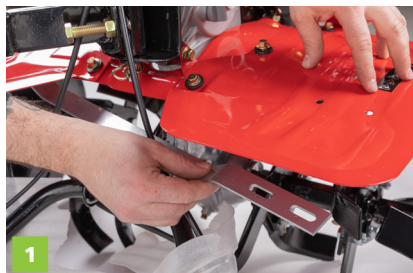

PLACE THE GEAR CHANGE

1. Unscrew the screws of the gearbox cover with the key provided (do not remove the cover).
2. Place the steering mast on top of the gear cover and secure it with the screws.
3. Mount the gear lever on the selector and secure it with the pin by placing the head at the bottom and securing the pin through the hole at the top.
4. Remove the pin and pin from the gear lever base.
5. Align and insert the lever extension and secure with the previous pin and pin.

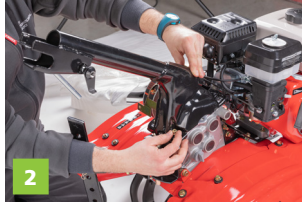
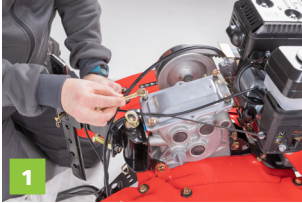

PLACE THE HANDLEBAR

1. Remove the mast adjustment cam.
2. Place the handlebar on the mast and adjust it to your liking, fix it with the adjustment cam by screwing it in.
3. Mount the mast trim by placing it over the joint of the handlebar and mast.
4. Fasten the trim with three star screws using the supplied tool.



CONNECT THE CABLES

1. Connect the blue wire to the black wire.
2. Secure the cables with the flanges.
3. Connect the front yellow wire to the other yellow wire.
4. Tension the transmission cable on the handlebars.



MOUNT BELT COVER

1. Place the protective cover over the drive belt.
2. Secure the cover with screws and washers.



PLACE THE SIDE WHEELS

1. Secure the wheel adapter to the power tiller axle using the pin and pin.
2. Connect the wheel to the adapter with screws and threads.
3. Do the same operation on the other side.



PRODUCT USE

BEFORE STARTING THE ENGINE

PLACING THE MILLS

The milling shaft is made with a hexagonal profile to allow quick installation of blades or other accessories.

Operate as follows (see figure 6)

- Carefully clean the shafts of the cutters and accessories (2) by spreading a small amount of grease to facilitate assembly and future disassembly.
- Bearing the following in mind:
 - The cutting part of the blade must be towards the front of the machine.
 - When working on sandy ground or without stones, install the 2 cutters so that the blades are opposed, on both sides of the machine, placed on the same axis (detail A).
 - When working on stony ground, install the two cutters so that the blades are opposed, on both sides of the machine, to compensate each other (detail B).

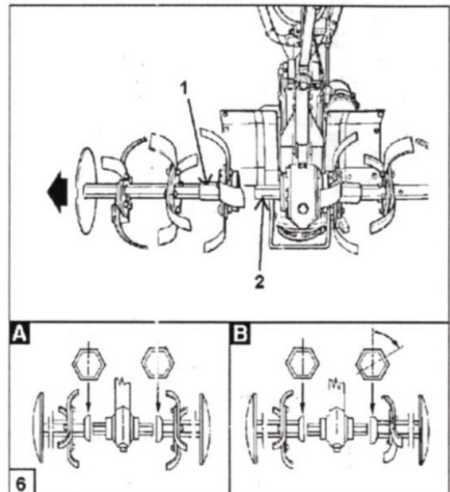

DEPTH LIMITER ADJUSTMENT

To obtain best performance and a correct advance of the motor hoe, regulate the spur as indicated below (see figure 9):

- Regulation for a hard terrain: loosen the screw (1) and lift the spur so that the weight counteracts the weight of the motor hoe.
- Adjustment for soft floors: loosen the screw (1) and lower the spur to move the weight of the motor hoe on the blades.

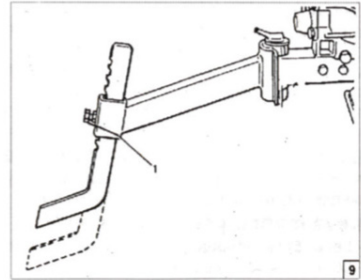

OIL FILLING



ATTENTION: Put the oil with the machine in a horizontal position, to know this, make sure that the belt is in a straight line.

The product is NOT supplied with engine oil, although there may be residual oil from the factory. It is essential to add proper engine oil to the engine type before use. Failure to add engine oil will void the product warranty.

Four-stroke engines require engine oil in the crankcase for lubrication of internal components. Severe or irreparable damage can result if the engine is allowed to run without engine oil. The engine oil level requires regular maintenance. Check the engine oil level and make sure the oil level is at or just below the maximum level indicator. Always check the engine oil level before starting the engine.

ENGINE OIL

Type: 10W30 / 10W40 / 15W30 / 15W40

Quantity: 0.7L



NOTE: The motor is equipped with a level sensor. In case of insufficient level the sensor inhibits the ignition, ceasing to produce spark in the spark plug.

TRANSMISSION OIL

Type: 80W90

Quantity: 1L



TILLER CONTROLS

- (1) Accelerator
- (2) Clutch activation
- (3) Selector switch
- (4) Horizontal adjustment handlebar
- (5) ON/OFF Switch



ACCELERATOR (1)

- Left: minimum number of engine revolutions.
- Right: maximum number of engine revolutions.

CLUTCH OPERATION (2)

Press the clutch drive to transfer the movement of the engine to the gearbox, remember to reduce the engine speed before activating the clutch.

The clutch activation acts as a safety device during the use of the tool on reverse gear, do not use your tiller if this device is damaged and/or does not operate correctly.

GEAR SELECTOR (3)

Method of use:

- a) Using the accelerator, lower the engine speed until it is idling (1)
- b) Position the gear selector (3) according to the type of work and condition of the terrain.
- c) Increase the engine speed to an average speed using the accelerator (1)
- d) Press the clutch activation (2) and increase the engine speed until it is suitable for the work to be performed.
- e) To change gear, repeat steps a, b, c and d.

HORIZONTAL ADJUSTMENT OF THE HANDLEBAR (4)

Allows lateral orientation of the handlebar; unlocking the handlebar is done by turning the cam (4) counterclockwise and clockwise to lock it in the desired position.

MANUAL STARTING

COLD START:

- Open the fuel supply.
- Select the ON option on the switch (5)
- Place the air intake in the closed position (right).
- Move the throttle (1) 1/4 of its stroke counterclockwise.
- Pull the manual starter gently until you feel resistance from the motor, from this point pull energetically until it is running (repeat this operation if necessary).
- When the engine is running, move the air intake to the open position (left).

HOT START:

- Open the fuel supply.
- Select the ON option on the switch (5)
- Move the air inlet to the open position (left).
- Pull the manual starter gently until you feel resistance from the motor, from this point pull energetically until it is running (repeat this operation if necessary).

ENGINE STOP

- Using the accelerator (1) bring the engine to the minimum number of revolutions.
- Select the OFF option on the switch (5).
- Close the fuel valve.

SECURITY DEVICE

To guarantee maximum safety of the operator, the machine is equipped with the following safety device:

- Reverse gear cam control; when releasing the cam, the reverse gear is disconnected automatically.



ATTENTION: Do not use the machine if the safety device is not working properly for any reason to avoid damaging the safety device

MAINTENANCE

Good maintenance will extend the life of the machine. Prolonged or constant use may require more intensive maintenance for the machine to continue to function properly.



ATTENTION: Make sure the engine is completely shut down before performing any maintenance or repair. This will eliminate any potential risk.



NOTE: During the first 50 hours of machine operation, do not perform excessively hard work.



NOTE: The frequency of cleaning of the air filter depends on the environmental conditions in which the machine has been used, and it is recommended not to exceed 8 hours of work. The air filter must be moistened with engine oil up to the line indicated on the air filter container.

MAINTENANCE	EACH USE	EVERY MONTH OR 24H USE	EVERY 3 MONTHS OR 50H USE	EVERY 6 MONTHS OR 100H USE	EVERY YEAR OR 300H USE
Belt tension	Check	X			
	Change	X			
Engine oil	Check level	X			
	Change		X	X	
Air filter	Check	X			
	Clean		X		
	Replace				X
Transmission wheel	Check	X			
	Replace		X		
Wheel pressure	Check	X			
Shaft teeth	Clean	X			
Half-shaft of the wheel	Lubricate		X		

TROUBLESHOOTING

The table includes some of the most common problems, their causes and remedies.

PROBLEM	SOLUTION
Engine will not start	<ul style="list-style-type: none"> • Add fuel to the tank • Connecting the spark plug wire • The throttle must be in the throttle position for a cold start. • Wait for the battery to recharge
The engine runs irregularly during operation	<ul style="list-style-type: none"> • Clean or replace the air filter
It's hard for the engine to start	<ul style="list-style-type: none"> • Drain the old fuel and replace it with a new one. • Make sure that the spark plug wire is connected correctly. • The safety control levers must be in a neutral position to start the engine.
The engine lacks power	<ul style="list-style-type: none"> • Raise the cutters to work at a shallower depth (using a depth adjuster) • Remove and clean the fuel tank • Clean or replace the air filter • Carburettor setting is incorrect, have the engine serviced. • Replace the spark plug and adjust the distance • Drain and refill the tank and carburetor
The engine does not stop when the control is in the stop position.	<ul style="list-style-type: none"> • Check and adjust the throttle
Handlebar moves forward during ignition	<ul style="list-style-type: none"> • The safety control levers must be in neutral position to start the engine.
It's difficult to control the handlebars when you're ploughing	<ul style="list-style-type: none"> • Set the wheels to the working position • Raise the burs for shallower ploughing
The burs turn but the wheels don't turn.	<ul style="list-style-type: none"> • Put the wheels in working position • If internal transmission fails, contact your dealer
The teeth spin, the wheels spin, but the tiller doesn't move.	<ul style="list-style-type: none"> • Lower the tines to deepen by raising the depth setting lever
Belts are in neutral or reverse position	<ul style="list-style-type: none"> • Turn off the engine and let it cool down • Disconnect the spark plug wire • Pull down the safety control levers • Replace the spark plug strap and cable

PROBLEM	SOLUTION
The straps do not work forward	<ul style="list-style-type: none"> • Adjust the belt tension pulleys • Turn off the engine and let it cool down • Disconnect the spark plug wire • Pull down the safety control levers • Replace the spark plug strap and cable
Excess heat accumulates in the transmission / tine area during ploughing	<ul style="list-style-type: none"> • Remove vegetation as instructed • FOLLOW ALL SAFETY INSTRUCTIONS • Check transmission fluid and refill if necessary.



NOTE: If you are unable to resolve the problem, contact the Authorised Service Centre.

TRANSPORTATION AND STORAGE

- Allow the equipment to cool completely before transporting or storing.
- Avoid a location exposed to sunlight when placing the machine in a vehicle. If the machine is left in a locked vehicle for many hours, high temperatures inside the vehicle can cause the fuel to evaporate and cause a possible explosion.
- To prevent fuel loss during transport, the product should be secured in its normal operating position and with the fuel cap closed.
- Always store the product in a clean, safe, dry place with temperatures between 0° and 45°C.
- The equipment is not weatherproof and should not be stored in direct sunlight, high temperatures or in damp places.
- Never store the equipment in places where flammable materials, combustible gases or liquids, etc. are present.
- To reduce the risk of fire, keep the machine clean by removing traces of material, oil and grease.
- For long periods of storage, store the machine without fuel. The stored fuels must be stabilized with a stabilizer.
- Store the machine out of the reach of children.

RECYCLING AND DISPOSING

Worn products are potentially recyclable and should not be disposed of in the usual waste. Help us to protect the environment and preserve natural resources.

Dispose of the device in an environmentally friendly manner. Do not dispose of it with household waste. Its plastic and metal components can be separated and recycled. Take this appliance to an approved recycling centre (green dot).

Gasoline, used oils, oil/gasoline blends and objects stained with gasoline (e.g., rags) should not be disposed of in regular trash, sewage, dirt, rivers, lakes or the sea. Oil-stained items should be disposed of in accordance with local regulations: take them to a recycling center.

The materials used in the packaging of the machine are recyclable: please dispose of them in the appropriate container.

GUARANTEE

GREENCUT guarantees all GREENCUT products for a period of 24 months (valid for Europe). The warranty is subject to the date of purchase taking into account the intended use of the product. As a condition subject to warranty, the original receipt must be presented indicating the date of purchase and its description as well as the defective tool.

The warranty does not cover normal wear and tear, especially on blades, blade fasteners, turbines, light sources, fan and transmission belts, impellers, air filters, spark plugs and damage caused by improper use, especially non-compliance with operating and maintenance instructions.

In the event that repairs or modifications have been made by the consumer or other than with original GREENCUT spare parts, the warranty will be voided.

In the event of a justified warranty claim, we are entitled, at our discretion, to repair or replace the defective tool free of charge. Other claims beyond this warranty are not valid.

DECLARATION OF CONFORMITY (EC)

PRAT INTERNATIONAL BRANDS S.L., owner of the GREENCUT brand, located in Calle Migdia S / N. 43830 - Torredembarra, SPAIN, declares that the GREENCUT GTC300X power tillers, as from 2015 series onwards, are in accordance with the requirements of the applicable European Parliament Directives and of the Council:

- Directive 2006/42/EC of the European Parliament and of the Council of 17 May 2006 on machinery, and amending Directive 95/16/EC
- Directive 2014/30/EU of the European Parliament and of the Council of 26 February 2014 on the harmonisation of the laws of the Member States relating to electromagnetic compatibility.
- Directive 2000/14/EC of the European Parliament and of the Council of 8 May 2000 on the approximation of the laws of the Member States relating to the noise emission in the environment by equipment for use outdoors.

The product delivered coincides with the prototype that was submitted for CE exam.

Torredembarra, 22 May 2015,



Albert Prat Asensio, CEO (Authorised representative and responsible for technical documentation).

GREENCUT[®]

 PRAT
INTERNATIONAL
BRANDS S.L.

INHALT

EINLEITUNG	83
SICHERHEITSBESTIMMUNGEN UND VORSICHTSMAßNAHMEN	83
WARNSYMBOL	87
WARENBESCHREIBUNG	88
BOX INHALT	90
MONTIEREN	91
PRODUKT-NUTZUNG	96
WARTUNG	99
IDENTIFIKATION UND PROBLEMLÖSUNG	100
TRANSPORT UND LAGERUNG	101
ENTSORGUNG UND RECYCLING	101
GARANTIE	102
EG-KONFORMITÄTSERKLÄRUNG	102

EINLEITUNG

Vielen Dank, dass Sie sich für dieses GREENCUT Produkt entschieden haben. Wir sind zuversichtlich, dass Sie die Qualität schätzen und Ihre Bedürfnisse über einen langen Zeitraum erfüllen werden.

Denken Sie daran, dass Sie sich bei Fragen zur Montage, Verwendung, Wartung, Identifikation und Fehlersuche sowie zum Kauf von Ersatzteilen und/oder Zubehör an unseren Technischen Dienst wenden können.



ACHTUNG: Bitte lesen Sie diese Anleitung sorgfältig durch, bevor Sie das Produkt verwenden. Die Nichtbeachtung der Betriebsanleitung und der Sicherheitshinweise kann zu Schäden für den Benutzer und/oder das Produkt selbst führen. Der Hersteller haftet nicht für Unfälle und Schäden, die dem Benutzer, Dritten und Gegenständen durch Nichtbeachtung des Inhalts dieser Anleitung entstehen.

Dieses Produkt ist nicht für den professionellen Gebrauch bestimmt.

Bewahren Sie diese Bedienungsanleitung zum späteren Nachschlagen auf. Wenn Sie dieses Produkt verkaufen, denken Sie daran, dieses Handbuch dem neuen Besitzer zu übergeben.

SICHERHEITSBESTIMMUNGEN UND VORSICHTSMAßNAHMEN

Die folgenden Symbole und Signalwörter sollen die mit diesem Produkt verbundenen Gefahren und Informationen erklären.

SYMBOL	WORT	BEDEUTUNG
	ACHTUNG	Kennzeichnet eine gefährliche Situation, die besondere Aufmerksamkeit erfordert, um jegliche Art von Verletzungen und/oder Schäden an der Maschine zu vermeiden.
	NOTIZ	Zeigt nützliche Informationen an, die die Arbeit erleichtern können.



ACHTUNG: Lesen und verstehen Sie alle Warnungen und Sicherheitshinweise, bevor Sie dieses Produkt verwenden. Nichtbeachtung kann zu Stromschlag, Feuer und/oder schweren Verletzungen führen.

Alle Informationen in diesem Handbuch sind für Ihre eigene Sicherheit und die Ihrer Umgebung relevant. Wenn Sie Fragen zu den in diesem Handbuch enthaltenen Informationen haben, wenden Sie sich an einen Fachmann oder an den Technischen Dienst.

Die folgenden Informationen über Gefahren und Vorsichtsmaßnahmen enthalten die wahrscheinlichsten Situationen, die während des Gebrauchs dieser Maschine auftreten können. Konsultieren Sie alle Produktdokumentationen, Verpackungen und Etiketten vor der Verwendung.

Wenn Sie auf eine Situation stoßen, die nicht in diesem Handbuch beschrieben ist, verwenden Sie den gesunden Menschenverstand, um die Maschine so sicher wie möglich zu benutzen, und wenn Sie eine Gefahr sehen, benutzen Sie die Maschine nicht.

BENUTZER

- Dieses Produkt wurde für den Gebrauch durch volljährige Benutzer entwickelt, die diese Anleitung gelesen und verstanden haben. Lassen Sie keine Minderjährigen oder Personen, die diese Anleitung nicht verstehen, das Produkt benutzen.
- Bevor Sie dieses Produkt verwenden, machen Sie sich mit ihm vertraut. Stellen Sie sicher, dass Sie wissen, wo sich alle Steuerungen befinden, welche Sicherheitseinrichtungen und wie sie verwendet werden sollen.
- Wenn Sie ein unerfahrener Anwender sind, empfehlen wir Ihnen, einfache Arbeiten zu üben und, wenn möglich, in Begleitung einer erfahrenen Person.

PERSONENSCHUTZ

- Zwingen Sie dieses Gerät nicht. Verwenden Sie diese Maschine, Zubehör, Werkzeuge usw. gemäß dieser Anleitung unter Berücksichtigung der Bedingungen und der auszuführenden Arbeiten. Die Verwendung dieses Geräts für einen anderen als den vorgesehenen Zweck kann zu einer gefährlichen Situation führen.
- Seien Sie wachsam, beobachten Sie, was Sie tun, wenn Sie dieses Gerät bedienen.
- Verwenden Sie dieses Gerät nicht, wenn Sie müde sind oder unter dem Einfluss von Drogen, Alkohol oder Medikamenten stehen.
- Einatmen von Abgasen vermeiden. Diese Maschine produziert gefährliche Gase wie Kohlenmonoxid, die Schwindel, Ohnmacht oder Tod verursachen können.
- Überprüfen Sie, ob alle Sicherheitseinrichtungen installiert und in gutem Zustand sind. Verwenden Sie dieses Gerät nicht, wenn eine seiner Komponenten beschädigt ist.
- Halten Sie immer die richtige Fußstütze und Balance. Seien Sie vorsichtig beim Arbeiten oder Bewegen mit der Maschine am Hang und besonders vorsichtig beim Richtungswechsel am Hang. Verwenden Sie diese Maschine nicht an Steigungen über 15°.
- Halten Sie die Maschine immer mit beiden Händen an den Griffen und stellen Sie Ihren Körper immer dahinter.
- Vor Beginn der Arbeiten an der Maschine sicherstellen, dass die Fräser keine Gegenstände berühren und sich frei bewegen können.
- Halten Sie alle Körperteile bei laufender Maschine von Schneidelementen und beweglichen Teilen fern.
- Berühren Sie keine Motorkomponenten bei laufender Maschine oder kurz nach dem Stillstand aufgrund der hohen Temperaturen.
- Betreiben Sie das Gerät nicht bei Regen oder extremer Luftfeuchtigkeit.
- Lassen Sie dieses Gerät während des Betriebs nicht unbeaufsichtigt.

ARBEITSKLEIDUNGEN

- Ziehen Sie sich angemessen an. Tragen Sie keine lose Kleidung oder Schmuckstücke, die sich in beweglichen Teilen verfangen können. Wir empfehlen die Verwendung von:
 - Augenschutz (Schutzbrille).
 - Gehörschutz.

- Kopf- und Gesichtsschutz (Helm und Maske).
- Handschutz (widerstandsfähige und rutschfeste Handschuhe).
- Fußschutz (rutschfeste Sicherheitsschuhe).

VIBRATIONEN

- Hohe Vibrationen und lange Einwirkzeiten sind die Faktoren, die zur Erkrankung der weißen Finger (Raynaud-Phänomen) beitragen. Um das Risiko einer Weißfingerkrankheit zu reduzieren, müssen Sie sich dieser Empfehlungen bewusst sein:
 - Immer Handschuhe tragen.
 - Sorgen Sie sich darum, Ihre Hände immer warm zu halten.
 - Achten Sie darauf, dass die Kette immer scharf ist.
 - Machen Sie häufige Pausen.
 - Halten Sie die Maschine immer an den Griffen fest.
- Wenn Sie eines der Symptome der Weißfingerkrankheit bemerken, suchen Sie sofort Ihren Arzt auf.

SICHERHEIT IM ARBEITSBEREICH

- Verwenden Sie das Gerät nicht bei extremen Temperaturen.
- Halten Sie das Gerät von übermäßiger Feuchtigkeit fern.
- Verwenden Sie dieses Gerät nicht in explosionsgefährdeten Bereichen in Gegenwart von brennbaren Flüssigkeiten, Gasen und Stäuben.
- Starten Sie die Maschine niemals in einem geschlossenen Raum oder Gehäuse. Abgase und Kraftstoffdämpfe enthalten Kohlenmonoxid und gefährliche Chemikalien.
- Halten Sie den Arbeitsbereich sauber und gut beleuchtet. Unübersichtliche, dunkle Stellen können zu Unfällen führen.
- Entfernen Sie alle Objekte aus dem Arbeitsbereich, bevor Sie dieses System starten. Gegenstände in der Nähe des Produkts können von der Maschine berührt und projiziert werden, was zu Verletzungen führen kann.
- Verwenden Sie dieses Gerät nicht in Bereichen, in denen sich unterirdische Leitungen oder Rohre befinden können.
- Halten Sie Kinder, Personen oder Tiere fern, während Sie dieses Gerät bedienen.
- Wenn die Arbeit von zwei oder mehr Personen gleichzeitig ausgeführt wird, überprüfen Sie immer den Standort der anderen und halten Sie einen ausreichenden Abstand, um die Sicherheit zu gewährleisten.
- Denken Sie daran, dass der Maschinenbediener für Gefahren und Unfälle verantwortlich ist, die anderen Personen oder Sachen zugefügt werden. Der Hersteller haftet in keiner Weise für Schäden, die durch unsachgemäßen oder unsachgemäßen Gebrauch dieser Maschine entstehen.

BRENNSTOFFSICHERHEIT

- Treibstoff und Öl sind gefährlich. Nicht einatmen oder einnehmen. Wenn Sie Kraftstoff und/oder Öl schlucken, suchen Sie umgehend Ihren Arzt auf. Bei Kontakt mit Kraftstoff oder Öl sofort mit viel Wasser und Seife reinigen, bei Reizungen der Augen oder der Haut schnellstmöglich einen Arzt aufsuchen.
- Nicht in geschlossenen oder schlecht belüfteten Räumen tanken. Kraftstoff- und Öldämpfe enthalten gefährliche Chemikalien.
- Kraftstoff und Öl sind gefährliche und leicht entzündliche Chemikalien. Bringen Sie keine Flammen, Funken oder Wärmequellen in die Nähe der Maschine. Rauchen Sie nicht beim Transport, beim Nachfüllen oder bei der Arbeit. Im Brandfall das Feuer mit einem Trockenpulverlöcher löschen.
- Vor dem Tanken immer den Motor abstellen.
- Tanken Sie immer in gut gelüfteten Räumen und niemals bei laufendem oder heißem Motor.
- Wenn ein Kraftstoffleck gefunden wird, den Motor nicht starten oder laufen lassen, bis das Leck behoben ist.
- Vergewissern Sie sich, dass der Tankdeckel richtig geschlossen ist.
- Kraftstoff, der über einen längeren Zeitraum im Vergaser gelagert wird, kann zu einem harten Start führen und die Reparatur und Wartung der Maschine erhöhen.
- Lagern Sie den Kraftstoff immer in zugelassenen Behältern. Verwenden Sie keinen Kraftstoff, der länger als 2 Monate gelagert wird, da dies das Starten erschwert und zu einer unbefriedigenden Motorleistung führt.

SICHERHEIT BEI WARTUNG, TRANSPORT UND LAGERUNG

- Produktkontrollen nicht verändern.
- Überprüfen Sie regelmäßig, ob defekte Teile oder andere Bedingungen, die den ordnungsgemäßen Betrieb der Maschine beeinträchtigen können.
- Ersetzen Sie verschlissene oder beschädigte Teile sofort durch Original-Ersatzteile.
- Führen Sie regelmäßige Wartungsarbeiten an der Maschine durch. Versuchen Sie keine Wartungs- oder Reparaturarbeiten, die nicht in dieser Bedienungsanleitung beschrieben sind. Wir empfehlen, dass Wartungen und Reparaturen, die nicht in diesem Handbuch beschrieben sind, vom Technischen Dienst durchgeführt werden.
- Reinigen Sie die Maschine am Ende der Arbeiten immer von Staub und Schmutz, insbesondere den Kraftstofftank, die Umgebung und den Luftfilter.
- Schalten Sie die Maschine aus und ziehen Sie die Zündkerze ab, bevor Sie Einstellungen vornehmen, Kraftstoff tanken, Zubehör wechseln, das Gerät warten, transportieren oder lagern.
- Halten Sie die Griffe dieser Maschine trocken und sauber.
- Wenn die Maschine seltsam zu vibrieren beginnt, schalten Sie sie aus und untersuchen Sie sie, um die Ursache zu finden. Wenn Sie den Grund nicht finden, bringen Sie Ihr Gerät zum offiziellen technischen Dienst.
- Reduzieren Sie die Motordrehzahl beim Abstellen des Motors. Wenn der Motor mit einem Kraftstoffabsperrventil ausgestattet ist, verwenden Sie es, wenn der Motor abgestellt ist.
- Um Verbrennungen oder Brandgefahren zu vermeiden, lassen Sie das Gerät vor dem Transport oder der Lagerung vollständig abkühlen.
- Achten Sie beim Transport des Produkts darauf, dass der Motor abgestellt ist und die Maschine ordnungsgemäß gesichert ist, damit sie nicht umkippt, Kraftstoff verschüttet oder beschädigt wird.
- Das Gerät ist nicht wetterfest und sollte nicht in direkter Sonneneinstrahlung, hohen Umgebungstemperaturen, in feuchten oder nassen Räumen gelagert werden.
- Bewahren Sie das Produkt außerhalb der Reichweite von Kindern auf.

SERVICE

- Lassen Sie das Produkt regelmäßig von einem qualifizierten Techniker überprüfen und verwenden Sie nur Originalersatzteile. Bei Fragen wenden Sie sich bitte an den Technischen Dienst.

WARNSYMBOLE

Die Symbole auf den Warnschildern dieses Systems und/oder in der Bedienungsanleitung weisen auf Informationen hin, die für den sicheren Betrieb dieses Systems erforderlich sind.



Achtung, Gefahr!



Auf Kraftstoffleckagen prüfen.



Lesen Sie diese Anleitung sorgfältig durch, bevor Sie das Gerät in Betrieb nehmen.



Verwenden Sie diese Maschine nicht an Hängen mit einer Neigung von mehr als 15°.



Tragen Sie einen Schutzhelm.



Personen, die nicht ausreichend geschützt sind, sollten sich in sicherer Entfernung befinden.



Augen- und Gehörschutz tragen.



Halten Sie Kinder von der Maschine fern.



Tragen Sie eine Maske, um sich vor Staub, Dampf und anderen giftigen Gasen zu schützen.



Gefahr des Materialauswurfes. Seien Sie vorsichtig mit Gegenständen, die von der Maschine berührt und projiziert werden können.



Rutschfeste Schutzhandschuhe tragen.



Gefahr! Risiko einer Fingeramputation. Halten Sie Ihre Hände und Füße vom Schneidwerkzeug fern.



Beinschutz und rutschfeste Sicherheitstiefel mit Stahlschutz tragen.



Bewegen Sie Ihre Hände oder andere Körperteile nicht in die Nähe der beweglichen Teile der Maschine.



Sehr heiße Oberfläche! Nicht berühren wegen Verbrennungsgefahr.



Vor der Wartung oder Reparatur der Maschine die Maschine ausschalten und die Zündkerze abziehen.



Gefahr, tödliche Gase! Verwenden Sie dieses Gerät nicht in geschlossenen oder schlecht belüfteten Räumen.



Garantierter Schallleistungspegel XX Lwa, dB(A).



Entzündlicher Brennstoff! Brand- und Explosionsgefahr.



Entsorgen Sie Ihr Gerät umweltgerecht. Nicht in Hausmülltonnen entsorgen.



Rauchen Sie nicht und lassen Sie keine Flammen in der Nähe des Kraftstoffs oder der Maschine.



Entspricht den CE-Richtlinien.

WARENBESCHREIBUNG

NUTZUNGSBEDINGUNGEN

Diese Motorhacken sind nur für die Bodenbearbeitung bestimmt. Jede andere als die vorstehend beschriebene Verwendung kann zu gefährlichen Situationen führen und entbindet den Hersteller von jeglicher Haftung.

DETAILLIERTE PRODUKTBECHREIBUNG



- | | | |
|----------------------|---------------------|----------------------|
| 1. Beschleuniger | 5. Transportrad | 9. Kraftstofftank |
| 2. Taste ON/OFF | 6. Tiefenbegrenzer | 10. Gangwahlschalter |
| 3. Höhenwahlschalter | 7. Erdbeeren/Messer | 11. Auspuffanlage |
| 4. Kupplung | 8. Luftfilter | 12. Gürtelschutz |

i **NOTIZ:** Die in diesem Handbuch beschriebenen Produkte können in Aussehen, Einschüssen, Beschreibung und Verpackung von den hier gezeigten oder beschriebenen Produkten abweichen.

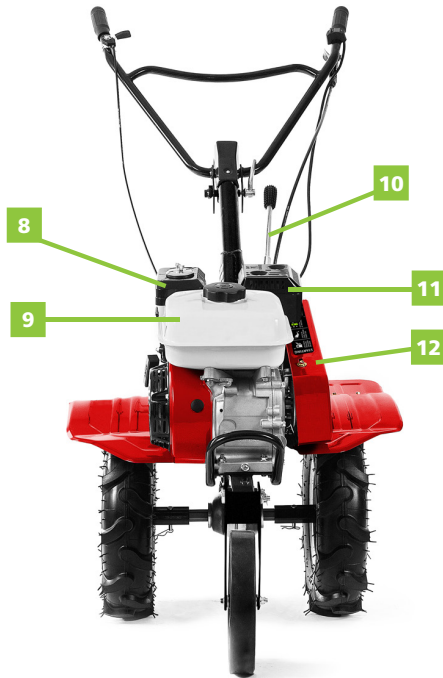

TECHNISCHE MERKMALE

GTC300X

Motor	Benzin 4-Takt OHV
Verschiebung	208cc
Leistung	7cv / 3.600rpm
Kraftstoffart	95 bleifrei
Kraftstoffkapazität	2,5L
Art des Motoröls	10W30 / 10W40 / 15W30 / 15W40
Motorölvolumen	0,7L
Zündsystem	Elektronisches CDI
Starter-System	Manual EASY-START
Getriebeöltyp	80W90
Getriebeölkapazität	1L
Übertragung	Durch Bänder
Getriebe reduzieren	Schraubendreher + Zahnkranz
Arbeitsbreite	85cm
Arbeitstiefe	17,5 - 35cm
Klingen	Gehärtetes Eisen
Gewicht	86Kg

i **NOTIZ:** GREENCUT behält sich das Recht vor, die technischen Daten ohne vorherige Ankündigung zu ändern.

BOX INHALT

1. Antriebsräder (x2)
2. Pflugscheiben (x2)
3. Klingen links (x3)
4. Klingen rechts (x3)
5. Asurcador (x1)
6. Treibriemenschutz (x1)
7. Stütze + Tiefenbegrenzer (x1)
8. Befestigung der Schutzlamellen (x1)
9. Schalthebel (x1)
10. Transport Vorderrad (x1)
11. Schutzklappe rechts (x1)
12. Schutzklappe links (x1)

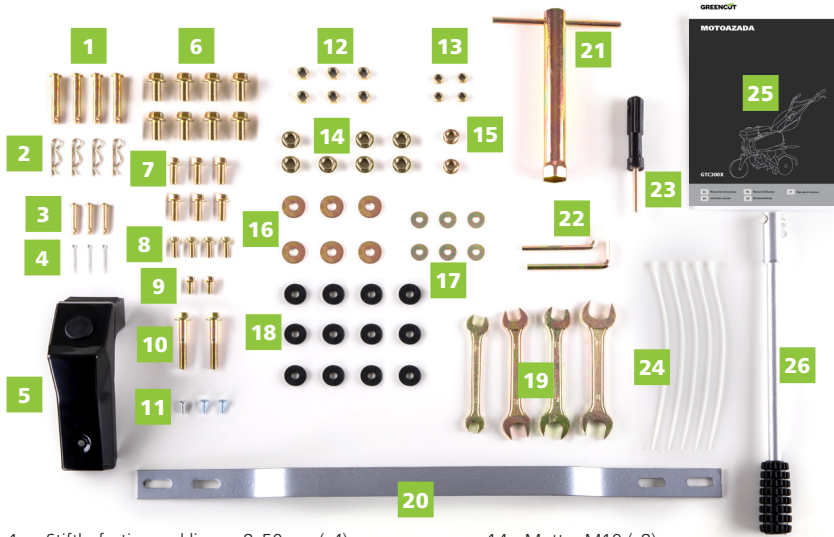

- | | |
|--|--|
| 1. Stiftbefestigungsklingen 8x50mm (x4) | 14. Mutter M10 (x8) |
| 2. Stiftbefestigungsklingen 8x50mm (x4) | 15. Mutter M8 (x2) |
| 3. Stiftbefestigung Wechselgriff (x3) | 16. M10 Unterlegscheibe (x6) |
| 4. Stiftbefestigung Wechselgriff (x3) | 17. M8 Unterlegscheibe (x6) |
| 5. Zentrale Lenkerverkleidung | 18. M8 Nylon Unterlegscheibe für Kotflügel (x12) |
| 6. Schraube M10x20 Radnabe (x8) | 19. Werkzeugzehe (x4) |
| 7. M8x20 Schraubenkotflügel (x6) | 20. Querbalken |
| 8. Schraube M6x20 Querstange (x4) | 21. Zündkerzenschlüssel |
| 9. Schrauben M6x10 Abdeckbänder (x2) | 22. Inbusschlüssel (x2) |
| 10. M8x50 Schraube Befestigung Pflugscheibe (x2) | 23. Schraubendreher |
| 11. Befestigungsschrauben verschönern | 24. Nylonflansche (x4) |
| 12. M8 Mutter mit Bremse für Kotflügel (x6) | 25. Benutzerhandbuch |
| 13. M6 Mutter mit Querstangenbremse (x4) | 26. Schalthebel |

- Nehmen Sie das Produkt und das Zubehör aus der Verpackung. Stellen Sie sicher, dass alle Artikel vorhanden sind.
- Überprüfen Sie das Produkt, um sicherzustellen, dass es während des Transports nicht gebrochen oder beschädigt wurde.
- Entsorgen Sie das Verpackungsmaterial erst, wenn Sie das Produkt sorgfältig geprüft und zufriedenstellend verwendet haben.



ACHTUNG: Sollten Teile fehlen oder beschädigt sein, wenden Sie sich bitte an den Technischen Dienst. Verwenden Sie dieses Produkt nicht ohne Austausch des Teils. Die Verwendung dieses Produkts mit beschädigten oder fehlenden Teilen kann zu schweren Verletzungen des Bedieners führen.

DE

MONTIEREN

AUSPACKEN DER BOX

1. Entfernen Sie die Kartonverpackung und demontieren Sie die Metallstruktur, indem Sie die beiden Befestigungsschrauben an der Radachse entfernen, die am Käfig befestigt sind.
2. Entfernen und überprüfen Sie alle Komponenten und Zubehörteile.



HALTERUNG UND TIEFENBEGRENZER MONTIEREN

1. Die Hacke ausrichten, die gewünschte Höhe mit dem Bolzen blockieren und den Bolzen fixieren.
2. Befestigen Sie die Hackenstütze an der Fräse, indem Sie den Bolzen einsetzen und mit dem Bolzen sichern.



SCHLIESSEN SIE DIE MESSER AN.

1. Verbinden Sie die beiden Teile der Fräser durch die Welle und fixieren Sie sie mit dem Stift und dem Stift.
2. Führen Sie die gleiche Vorgehensweise für Bohrer auf der gegenüberliegenden Seite durch.



DIE ERDBEEREN PLATZIEREN

1. Legen Sie die Fräser auf die Seite, die durch die Blinkleuchtaufkleber R (rechts), L (links) gekennzeichnet ist.
2. Richten Sie die Löcher mit den Maschinenwellen aus und sichern Sie die Fräser mit Stiften und Stiften.
3. Das gleiche auf der gegenüberliegenden Seite tun.



LEGEN SIE DIE PFLUGSCHEIBE AB

1. Entfernen Sie die Schraube vom Ende des Bohrers.
2. Richten Sie die Pflugscheibe auf der Fräswelle aus.
3. Ziehen Sie die Schraube wieder an. Schließen Sie die Messer an.

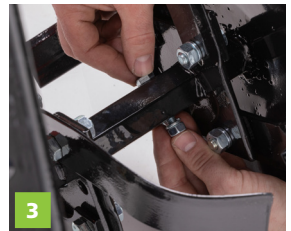

SETZEN SIE DAS VORDERRAD EIN

1. Entfernen Sie die Radbolzen und richten Sie das Rad mit den Bohrungen aus.
2. Setzen Sie die Stifte, Unterlegscheiben und Stifte ein, um das Rad zu sichern.



DIE SCHUTZLAMELLEN ANBRINGEN

! **ACHTUNG:** Die Installation der verlängerten Schutzkotflügel ist eine Sicherheitsmaßnahme und ihre Platzierung muss vor dem Gebrauch der Motorhache obligatorisch sein.

1. Legen Sie die Lamellen, die auf den Schneidwerkzeugen ausgerichtet sind, auf die Unterstüzung der Elektrofräse.
2. Setzen Sie die Schrauben ein, indem Sie eine Gummischeibe auf den Kopf der Schraube legen.
3. Schrauben Sie die Schraube ein, indem Sie eine Metallscheibe über das Gewinde legen.



PLATZIEREN SIE DIE QUERSTANGE

1. Befestigen Sie die Querstange unter den Schutzklappen.
2. Verbinden Sie es mit den Schrauben.

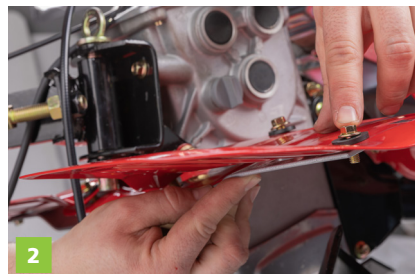
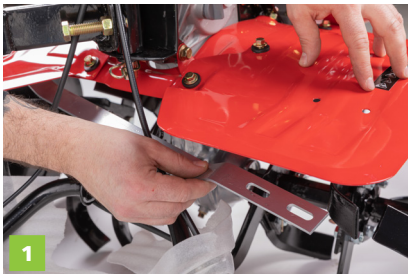

PLATZIEREN SIE DEN GANGWECHSEL

1. Die Schrauben des Getriebedeckels mit dem mitgelieferten Schlüssel lösen (Deckel nicht entfernen).
2. Setzen Sie den Lenkmast auf die Getriebedeckel und sichern Sie ihn mit den Schrauben.
3. Montieren Sie den Schalthebel am Wahlschalter und sichern Sie ihn mit dem Bolzen, indem Sie den Kopf nach unten legen und den Bolzen durch das Loch oben sichern.
4. Entfernen Sie den Stift und den Stift von der Basis des Schalthebels.
5. Richten Sie die Hebelverlängerung aus und setzen Sie sie ein, und sichern Sie sie mit dem vorherigen Stift und Stift.

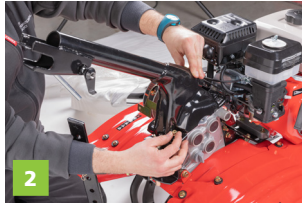
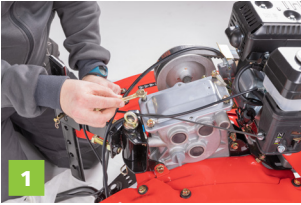

DEN LENKER PLATZIEREN

1. Entfernen Sie die Nocken der Mastverstellung.
2. Legen Sie den Lenker auf den Mast und stellen Sie ihn nach Ihren Wünschen ein, fixieren Sie ihn mit dem Einstellnocken, indem Sie ihn einschrauben.
3. Montieren Sie die Mastverkleidung, indem Sie sie über die Verbindung von Lenker und Mast legen.
4. Befestigen Sie die Blende mit drei Sternschrauben mit dem mitgelieferten Werkzeug.



SCHLIESSEN SIE DIE KABEL AN

1. Verbinden Sie das blaue Kabel mit dem schwarzen Kabel.
2. Sichern Sie die Kabel mit den Flanschen.
3. Verbinden Sie das vordere gelbe Kabel mit dem anderen gelben Kabel.
4. Spannen Sie das Übertragungskabel am Lenker.

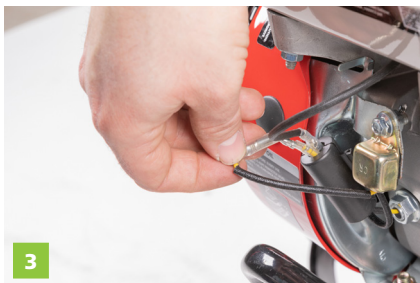

RIEMENABDECKUNG MONTIEREN

1. Setzen Sie die Schutzabdeckung über den Antriebsriemen.
2. Befestigen Sie die Abdeckung mit Schrauben und Unterlegscheiben.



PLATZIEREN SIE DIE SEITENRÄDER

1. Befestigen Sie den Radadapter mit Stift und Bolzen an der Deichselachse.
2. Verbinden Sie das Rad mit dem Adapter mit Schrauben und Gewinden.
3. Führen Sie den gleichen Vorgang auf der anderen Seite durch.



PRODUKT-NUTZUNG

VOR DEM STARTEN DES MOTORS

PLATZIERUNG DER FRÄSER

Der Schaft des Fräserhalters ist mit einem Sechskantprofil versehen, um eine schnelle Montage von Klingen oder anderem Zubehör zu ermöglichen.

Gehen Sie wie folgt vor (siehe Abbildung 6)

- a) Reinigen Sie die Wellen der Fräser und des Zubehörs (2) sorgfältig, indem Sie eine kleine Menge Fett auftragen, um die Montage und spätere Demontage zu erleichtern.
- b) Unter Berücksichtigung der folgenden Punkte:
 - Der Schneidteil des Messers muss zur Vorderseite der Maschine zeigen.
 - Bei Arbeiten in sandigem Boden oder ohne Steine die beiden Fräser so montieren, dass die Messer auf beiden Seiten der Maschine auf der gleichen Achse liegen (Detail A).
 - Bei Arbeiten auf steinigem Boden die beiden Fräser so montieren, dass sich die Messer auf beiden Seiten der Maschine gegenüberliegen, um sich gegenseitig auszugleichen (Detail B).

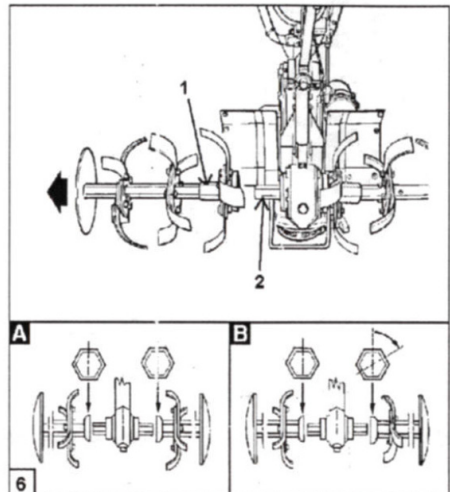

EINSTELLUNG DES TIEFENBEGRENZERS

Um eine optimale Arbeit und einen korrekten Vorschub der Motorhacken zu erreichen, regulieren Sie das Sperma entsprechend dem unten angegebenen Modus (siehe Abbildung 9):

- Einstellung auf harten Böden: Lösen Sie die Schraube (1) und heben Sie den Vorschneider so an, dass das Gewicht dem Gewicht der Motorhacken entgegenwirkt.
- Einstellung für weiche Böden: Lösen Sie die Schraube (1) und senken Sie den Vorschneider, um das Gewicht der Motorhacken auf den Messern zu bewegen.

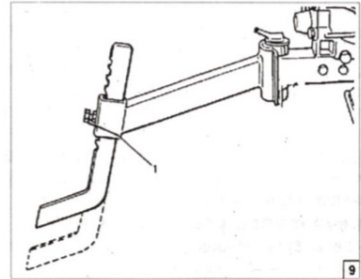

ÖLABFÜLLUNG



ACHTUNG: Legen Sie das Öl mit der Maschine in eine horizontale Position, um dies zu wissen, stellen Sie sicher, dass sich das Band in einer geraden Linie befindet.

Das Produkt wird NICHT mit Motoröl geliefert, obwohl es sich um Restöl aus dem Werk handeln kann. Es ist wichtig, dem Motortyp vor dem Gebrauch das richtige Motoröl hinzuzufügen. Wenn Sie kein Motoröl nachfüllen, erlischt die Produktgarantie.

Viertaktmotoren benötigen Motoröl im Kurbelgehäuse zur Schmierung der Innenteile. Schwere oder irreparable Schäden können entstehen, wenn der Motor ohne Motoröl laufen darf. Der Motorölstand erfordert eine regelmäßige Wartung. Überprüfen Sie den Motorölstand und stellen Sie sicher, dass der Ölstand auf oder knapp unter der Maximalstandsanzeige liegt. Überprüfen Sie immer den Motorölstand, bevor Sie den Motor starten.

MOTORÖL

Typ: 10W30 / 10W40 / 15W30 / 15W40

Menge: 0,7L



NOTIZ: Der Motor ist mit einem Niveausensor ausgestattet. Bei unzureichendem Füllstand hemmt der Sensor die Zündung und erzeugt keinen Funken mehr in der Zündkerze.

GETRIEBEÖL

Typ: 80W90

Menge: 1L

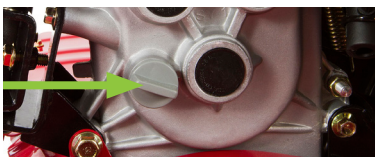

MOTORHAUBEN-STEUERUNGEN

- (1) Beschleuniger
- (2) Kupplungsbetätigung
- (3) Gangschalter
- (4) Horizontale Lenkereinstellung
- (5) Ein-/Ausschalter



BESCHLEUNIGER (1)

- Links: minimale Motordrehzahl.
- Rechts: maximale Motordrehzahl.

KUPPLUNGSBETÄTIGUNG (2)

Drücken Sie die Kupplungsbetätigung, um die Bewegung daran, die Motordrehzahl vor dem Betätigen der Kupplung zu verringern.

Die Kupplungsbetätigung wirkt wie eine Sicherheitsvorrichtung während des Rückwärtseinsatzes des Werkzeugs, verwenden Sie Ihre Fräse nicht, wenn diese beschädigt ist und/oder nicht richtig funktioniert.

GANGWAHLSCHALTER (3)

Methodik der Anwendung:

- a) Senken Sie die Motordrehzahl im Leerlauf mit Hilfe des Gaspedals (1).
- b) Stellen Sie den Gangwahlschalter (3) entsprechend der Arbeitsart und dem Geländezustand ein.
- c) Erhöhung der Motordrehzahl auf eine Durchschnittsgeschwindigkeit durch das Gaspedal (1).
- d) Drücken Sie die Kupplungsbetätigung (2) und erhöhen Sie die Motordrehzahlen, bis die für die jeweilige Aufgabe richtigen erreicht sind.
- e) Für den Gangwechsel die Schritte a, b, c und d wiederholen.

HORIZONTALE LENKEREINSTELLUNG (4)

Ermöglicht die seitliche Ausrichtung des Lenkers; der Lenker kann entriegelt werden, indem der Nocken (4) gegen den Uhrzeigersinn und im Uhrzeigersinn gedreht wird, um in der gewünschten Position zu verriegeln.

MANUELLER START

KALT:

Öffnen Sie die Kraftstoffzufuhr.

Wählen Sie die Option ON am Schalter (5).

Den Lufterlass in die geschlossene Position bringen (rechts).

Das Gaspedal (1) $\frac{1}{4}$ gegen den Uhrzeigersinn bewegen.

Ziehen Sie den Handstarter vorsichtig an, bis Sie den Widerstand des Motors spüren, von nun an kräftig ziehen, bis Sie loslegen (wiederholen Sie diesen Vorgang gegebenenfalls).

Starten Sie den Motor, bewegen Sie den Lufterlass in die offene Position (links).

HEISS:

Öffnen Sie die Kraftstoffzufuhr.

Wählen Sie die Option ON am Schalter (5).

Bringen Sie den Lufterlass in die offene Position (links).

Ziehen Sie den Handstarter vorsichtig an, bis Sie den Widerstand des Motors spüren, von nun an kräftig ziehen, bis Sie loslegen (wiederholen Sie diesen Vorgang gegebenenfalls).

MOTORABSCHALTUNG

Verwenden Sie das Gaspedal (1), um den Motor auf die minimale Anzahl von Umdrehungen zu bringen. Wählen Sie die Option AUS im Schalter (5). Schließen Sie das Kraftstoffventil.

SICHERHEITSVORRICHTUNG

Um dem Bediener maximale Arbeitssicherheit zu gewährleisten, ist die Maschine mit der folgenden Sicherheitsvorrichtung ausgestattet:

- Steuerkurve für das Einlegen des Rückwärtsgangs; durch Loslassen des Nockens wird der Rückwärtsgang automatisch abgeschaltet.



ACHTUNG: Verwenden Sie die Maschine ohne Grund nicht, wenn das Gerät nicht einwandfrei funktioniert, um eine Beschädigung der Sicherheitsvorrichtung zu vermeiden.

WARTUNG

Eine gute Wartung verlängert die Lebensdauer der Maschine. Bei längerem oder ständigem Gebrauch kann eine intensivere Wartung erforderlich sein, damit die Maschine weiterhin einwandfrei funktioniert.



ACHTUNG: Stellen Sie sicher, dass der Motor vollständig abgeschaltet ist, bevor Sie eine Wartung oder Reparatur durchführen. Dadurch werden potenzielle Risiken ausgeschlossen.



NOTIZ: Arbeiten Sie in den ersten 50 Stunden des Maschinenbetriebs nicht zu hart.



NOTIZ: Die Häufigkeit der Reinigung des Luftfilters hängt von den Umgebungsbedingungen ab, unter denen die Maschine eingesetzt wurde, und es wird empfohlen, 8 Arbeitsstunden nicht zu überschreiten. Der Luftfilter muss mit Motoröl bis zu der auf dem Luftfilterbehälter angegebenen Leitung angefeuchtet werden.

WARTUNG		JEDE ANWENDUNG	JEDEN MONAT ODER 24H VERWENDEN	ALLE 3 MONATE ODER 50 STUNDEN VERWENDEN	ALLE 6 MONATE ODER 100H VERWENDEN	JEDES JAHR ODER 300H VERWENDEN
Spannung, bei der der Riemen	Bewertung	X				
	Ändern	X				
Motoröl	Level prüfen	X				
	Ändern		X		X	
Luftfilter	Bewertung	X				
	Sauber			X		
	Ersetzen					X
Getriebe Helm	Bewertung	X				
	Ersetzen			X		
Reifendruck	Bewertung	X				
Wellenzähne	Sauber	X				
Halbe Radwelle	Schmieren Sie			X		

IDENTIFIKATION UND PROBLEMLÖSUNG

Die Tabelle enthält einige der häufigsten Probleme, ihre Ursachen und Abhilfen.

PROBLEM	LÖSUNG
Der Motor startet nicht.	<ul style="list-style-type: none"> • Kraftstoffzufuhr in den Tank • Anschluss des Zündkerzenkabels • Für einen Kaltstart muss sich die Drosselklappe in der Drosselklappenstellung befinden. • Warten Sie, bis sich der Akku wieder aufgeladen hat.
Der Motor läuft während des Betriebs unregelmäßig.	<ul style="list-style-type: none"> • Luftfilter reinigen oder ersetzen
Es ist schwer für den Motor zu starten.	<ul style="list-style-type: none"> • Lassen Sie den alten Kraftstoff ab und ersetzen Sie ihn durch einen neuen. • Achten Sie darauf, dass das Zündkerzenkabel einwandfrei angeschlossen ist. • Die Sicherheitssteuerhebel müssen sich in einer neutralen Position befinden, um den Motor zu starten.
Dem Motor fehlt es an Leistung.	<ul style="list-style-type: none"> • Die Fräser anheben, um weniger Tiefe zu pflügen (mit Tiefenregler). • Kraftstofftank entfernen und reinigen • Reinigen oder ersetzen Sie den Luftfilter. • Die Einstellung des Vergasers ist falsch, den Motor zu einem Servicetechniker bringen. • Zündkerze ersetzen und Abstand einstellen • Entleeren und Nachfüllen von Tank und Vergaser
Der Motor stoppt nicht, wenn sich die Steuerung in der Position "Stopp" befindet.	<ul style="list-style-type: none"> • Überprüfen und Einstellen der Drosselklappe
Der Lenker bewegt sich während der Zündung vorwärts.	<ul style="list-style-type: none"> • Die Sicherheitssteuerhebel müssen sich in Neutralstellung befinden, um den Motor zu starten.
Lenker, der beim Pflügen schwer zu kontrollieren ist.	<ul style="list-style-type: none"> • Stellen Sie die Räder in die Bodenbearbeitungsposition. • Erheben Sie Erdbeeren für ein flacheres Pflügen.
Die Erdbeeren drehen sich, aber die Räder nicht.	<ul style="list-style-type: none"> • Die Räder in die Pflugstellung bringen. • Wenn die interne Übertragung ausfällt, wenden Sie sich an Ihren Händler.
Die Zähne drehen sich, die Räder drehen sich, aber der Labrador bewegt sich nicht.	<ul style="list-style-type: none"> • Senken Sie die Zähne, um sie zu vertiefen, indem Sie den Hebel der Tiefenverstellung anheben.
Die Riemen befinden sich in neutraler oder umgekehrter Position.	<ul style="list-style-type: none"> • Stellen Sie den Motor ab und lassen Sie ihn abkühlen. • Zündkerzenkabel abklemmen • Ziehen Sie die Sicherheitssteuerhebel nach unten. • Ersetzen Sie das Zündkerzenkabel und den Riemen.

PROBLEM	LÖSUNG
Die Riemen laufen nicht vorwärts.	<ul style="list-style-type: none"> • Einstellen der Riemenspannrollen • Stellen Sie den Motor ab und lassen Sie ihn abkühlen. • Zündkerzenkabel abklemmen • Ziehen Sie die Sicherheitssteuerhebel nach unten. • Ersetzen Sie das Zündkerzenkabel und den Riemen.
Bei der Bodenbearbeitung entsteht im Zahn-/Transmissionsbereich überschüssige Wärme.	<ul style="list-style-type: none"> • Entfernen Sie die Vegetation, indem Sie die Anweisungen befolgen. • BEFOLGEN SIE ALLE SICHERHEITSHINWEISE • Getriebeöl prüfen und ggf. nachfüllen.



NOTIZ: Wenn Sie das Problem nicht lösen können, wenden Sie sich bitte an den Technischen Dienst.

TRANSPORT UND LAGERUNG

- Lassen Sie das Gerät vollständig abkühlen, bevor Sie es transportieren oder lagern.
- Vermeiden Sie beim Abstellen der Maschine in einem Fahrzeug einen Ort, der dem Sonnenlicht ausgesetzt ist. Wird die Maschine für viele Stunden in einem verschlossenen Fahrzeug belassen, können hohe Temperaturen im Fahrzeuginnenen den Kraftstoff verdunsten lassen und eine mögliche Explosion verursachen.
- Um Kraftstoffverluste während des Transports zu vermeiden, sollte das Produkt in seiner normalen Betriebsstellung und bei geschlossenem Tankdeckel gesichert werden.
- Lagern Sie das Produkt immer an einem sauberen, sicheren und trockenen Ort mit Temperaturen zwischen 0° und 45°C.
- Das Gerät ist nicht wetterfest und sollte nicht bei direkter Sonneneinstrahlung, hohen Temperaturen oder in feuchten Räumen gelagert werden.
- Lagern Sie das Gerät niemals an Orten, an denen brennbare Materialien, brennbare Gase oder Flüssigkeiten usw. vorhanden sind.
- Um die Brandgefahr zu verringern, halten Sie die Maschine sauber, indem Sie Material-, Öl- und Fettspuren entfernen.
- Bei längerer Lagerung die Maschine ohne Brennstoff lagern. Die gelagerten Brennstoffe müssen mit einem Stabilisator stabilisiert werden.
- Bewahren Sie das Gerät außerhalb der Reichweite von Kindern auf.

ENTSORGUNG UND RECYCLING

Abgenutzte Produkte sind potentiell recycelbar und sollten nicht über den üblichen Abfall entsorgt werden. Helfen Sie uns, die Umwelt zu schützen und die natürlichen Ressourcen zu schonen. Entsorgen Sie das Gerät umweltgerecht. Nicht im Hausmüll entsorgen. Seine Kunststoff- und Metallteile können getrennt und recycelt werden. Bringen Sie dieses Gerät zu einem zugelassenen Recyclingzentrum (grüner Punkt).

Benzin, Altöle, Öl/Benzin-Mischungen und mit Benzin befleckte Gegenstände (z.B. Lumpen) dürfen nicht in den normalen Müll, Abwasser, Schmutz, Flüsse, Seen oder das Meer entsorgt werden. Överschmutzte Gegenstände sind gemäß den örtlichen Vorschriften zu entsorgen: Bringen Sie sie zu einem Recyclingzentrum.

Die in der Verpackung der Maschine verwendeten Materialien sind recycelbar: Bitte entsorgen Sie sie in einem geeigneten Behälter.

GARANTIE

GREENCUT gewährt auf alle GREENCUT Produkte eine Garantie von 2 Jahren (gültig für Europa). Die Gewährleistung richtet sich nach dem Kaufdatum unter Berücksichtigung des Verwendungszwecks des Produkts.

Als Garantiebedingung muss der Originalbeleg mit Angabe des Kaufdatums und seiner Beschreibung sowie des defekten Werkzeugs vorgelegt werden.

Die Gewährleistung erstreckt sich nicht auf normalen Verschleiß, insbesondere an Schaufeln, Schaufelbefestigungen, Turbinen, Lichtquellen, Lüfter- und Antriebsriemen, Laufrädern, Luftfiltern, Zündkerzen und Schäden durch unsachgemäßen Gebrauch, insbesondere durch Nichtbeachtung der Betriebs- und Wartungsanleitung.

Bei Reparaturen oder Modifikationen durch den Verbraucher oder mit anderen als Original-GREENCUT-Ersatzteilen erlischt die Gewährleistung.

Im Falle eines berechtigten Gewährleistungsanspruchs sind wir berechtigt, das defekte Werkzeug nach unserer Wahl kostenlos zu reparieren oder zu ersetzen. Weitergehende Ansprüche sind ausgeschlossen.

EG-KONFORMITÄTSERKLÄRUNG

Wir, PRAT INTERNATIONAL BRANDS S.L., Inhaber der Marke GREENCUT, mit Sitz in der Calle Migdia S/N. 43830 - Torredembarra, Spanien, erklären dass die Motorhacken GTC300X, ab der Seriennummer 2015 den Anforderungen der geltenden Richtlinien des Europäischen Parlaments und des Rates entsprechen:

- Richtlinie 2006/42/EG des Europäischen Parlaments und des Rates vom 17. Mai 2006 über Maschinen und zur Änderung der Richtlinie 95/16/EG.
- Richtlinie 2014/30/EU des Europäischen Parlaments und des Rates vom 26. Februar 2014 zur Harmonisierung der Rechtsvorschriften der Mitgliedstaaten über die elektromagnetische Verträglichkeit.
- Richtlinie 2000/14/EG des Europäischen Parlaments und des Rates vom 8. Mai 2000 zur Angleichung der Rechtsvorschriften der Mitgliedstaaten über umweltbelastende Geräuschemissionen von zur Verwendung im Freien vorgesehenen Geräten und Maschinen.

Das gelieferte Produkt entspricht dem Muster, das zur EG-Baumusterprüfung eingereicht wurde.

Torredembarra, 22. Mai 2015,



Albert Prat Asensio, CEO (Prokurist und verantwortlich für die technische Dokumentation).

GREENCUT®



PRAT
INTERNATIONAL
BRANDS S.L.

GREENCUT® 

www.greencut.es

Manual revisado en marzo de 2019